

Ingénierie des Modèles

Eric Cariou

*Université de Pau et des Pays de l'Adour – France
UFR Sciences Pau – Département Informatique*

Eric.Cariou@univ-pau.fr

Contenu des enseignements

- ◆ Cours (4h)
 - ◆ Introduction générale
 - ◆ Création et but de l'ingénierie des modèles
 - ◆ Concepts de modèle et associés
 - ◆ Méta-modélisation
 - ◆ Transformation de modèles
- ◆ TP (4h)
 - ◆ Méta-modélisation dans le contexte d'EMF
 - ◆ Transformations de modèles avec ATL et Kermeta

Introduction et définitions générales

Plan

- ◆ Pourquoi l'ingénierie des modèles (IDM)
 - ◆ Constat sur l'évolution des technologies
 - ◆ Approche MDA de l'OMG
- ◆ Pour quoi faire
 - ◆ But, problématique de l'IDM
- ◆ Définitions générales
 - ◆ Modèles, méta-modèles, transformations

Évolution des technologies

- ◆ Évolution permanente des technologies logicielles
- ◆ Exemple : systèmes distribués
 - ◆ Faire communiquer et interagir des éléments distants
- ◆ Évolution dans ce domaine
 - ◆ C et sockets TCP/UDP
 - ◆ C et RPC
 - ◆ C++ et CORBA
 - ◆ Java et RMI
 - ◆ Java et EJB
 - ◆ C# et Web Services
 - ◆ A suivre ...

Évolution des technologies

- ◆ Idée afin de limiter le nombre de technologies
 - ◆ Normaliser un standard qui sera utilisé par tous
- ◆ Pour les systèmes distribués
 - ◆ Normaliser un intergiciel (middleware)
 - ◆ C'était le but de CORBA
- ◆ CORBA : Common Object Request Broker Architecture
 - ◆ Norme de l'OMG : Object Management Group
 - ◆ Consortium d'industriels (et d'académiques) pour développement de standards

Évolution des technologies

- ◆ Principes de CORBA
 - ◆ Indépendant des langages de programmation
 - ◆ Indépendant des systèmes d'exploitation
 - ◆ Pour interopérabilité de toutes applications, indépendamment des technologies utilisées
- ◆ Mais CORBA ne s'est pas réellement imposé en pratique
 - ◆ D'autres middleware sont apparus : Java RMI
 - ◆ Plusieurs implémentations de CORBA
 - ◆ Ne réalisant pas tous entièrement la norme
 - ◆ Les composants logiciels sont arrivés
 - ◆ OMG a développé un modèle de composants basé sur CORBA : CCM (Corba Component Model)
 - ◆ Mais Sun EJB, MS .Net, Web Services sont là ...

Évolution des technologies

- ◆ De plus, « guerre » de la standardisation et/ou de l'universalité
 - ◆ Sun : Java
 - ◆ Plate-forme d'exécution universelle
 - ◆ Avec intergiciel intégré (RMI)
 - ◆ OMG : CORBA
 - ◆ Intergiciel universel
 - ◆ Microsoft et d'autres : Web Services
 - ◆ Interopérabilité universelle entre composants
 - ◆ Intergiciel = HTTP/XML
- ◆ Middleware ou *middle war* * ?

Évolution des technologies

- ◆ Evolutions apportent un gain réel
 - ◆ Communications distantes
 - ◆ Socket : envoi d'informations brutes
 - ◆ RPC/RMI/CORBA : appel d'opérations sur un élément distant *presque* comme s'il était local
 - ◆ Composants : meilleure description et structuration des interactions (appels d'opérations)
 - ◆ Paradigmes de programmation
 - ◆ C : procédural
 - ◆ Java, C++, C# : objet
 - ◆ Encapsulation, réutilisation, héritage, spécialisation ...
 - ◆ EJB, CCM : composants
 - ◆ Meilleure encapsulation et réutilisation, déploiement ...

Évolution des technologies

- ◆ Conclusion sur l'évolution des technologies
 - ◆ Nouveaux paradigmes, nouvelles techniques
 - ◆ Pour développement toujours plus rapide, plus efficace
 - ◆ Rend difficile la standardisation (désuétude rapide d'une technologie)
 - ◆ Et aussi car combats pour imposer sa technologie
- ◆ Principes de cette évolution
 - ◆ Évolution sans fin
 - ◆ La meilleure technologie est ... celle à venir

Évolution des technologies

- ◆ Quelles conséquences en pratique de cette évolution permanente ?
- ◆ Si veut profiter des nouvelles technologies et de leurs avantages :
 - ◆ Nécessite d'adapter une application à ces technologies
- ◆ Question : quel est le coût de cette adaptation ?
 - ◆ Généralement très élevé
 - ◆ Doit réécrire presque entièrement l'application
 - ◆ Car mélange du code métier et du code technique
 - ◆ Aucune capitalisation de la logique et des règles métiers

Évolution des technologies

- ◆ Partant de tous ces constats
 - ◆ Nécessité de découpler clairement la logique métier et de la mise en oeuvre technologique
 - ◆ C'est un des principes fondamentaux de l'ingénierie des modèles
 - ◆ Séparation des préoccupations (*separation of concerns*)
- ◆ Besoin de modéliser/spécifier
 - ◆ A un niveau abstrait la partie métier
 - ◆ La plate-forme de mise en oeuvre
 - ◆ De projeter ce niveau abstrait sur une plateforme

Model Driven Architecture

- ◆ Approche Model-Driven Architecture (MDA) de l'OMG
 - ◆ Origine de l'ingénierie des modèles
 - ◆ Date de fin 2000
- ◆ Le MDA est né à partir des constatations que nous venons de voir
 - ◆ Évolution continue des technologies
- ◆ But du MDA
 - ◆ Abstraire les parties métiers de leur mise en oeuvre
 - ◆ Basé sur des technologies et standards de l'OMG
 - ◆ UML, MOF, OCL, CWM, QVT ...

Model Driven Architecture

- ◆ Le MDA définit 2 principaux niveaux de modèles
 - ◆ PIM : Platform Independent Model
 - ◆ Modèle spécifiant une application indépendamment de la technologie de mise en oeuvre
 - ◆ Uniquement spécification de la partie métier d'une application
 - ◆ PSM : Platform Specific Model
 - ◆ Modèle spécifiant une application après projection sur une plate-forme technologique donnée
- ◆ Autres types de modèles
 - ◆ CIM : Computation Independent Model
 - ◆ Spécification du système, point de vue extérieur de l'utilisateur
 - ◆ PDM : Platform Deployment Model
 - ◆ Modèle d'une plate-forme de déploiement

Model Driven Architecture

◆ Relation entre les niveaux de modèles

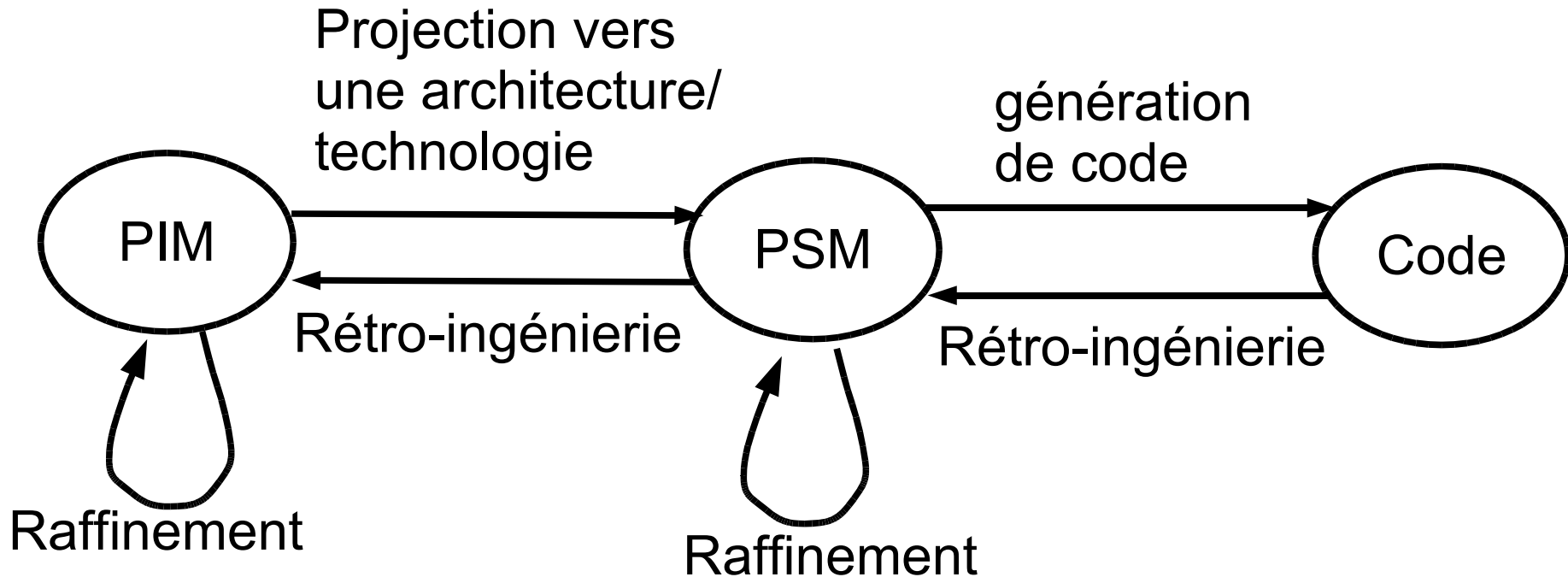

Model Driven Architecture

- ◆ Cycle de développement d'un logiciel selon le MDA
 - ◆ Cycle en Y
 - ◆ Plus complexe en pratique
 - ◆ Plutôt un cycle en épi

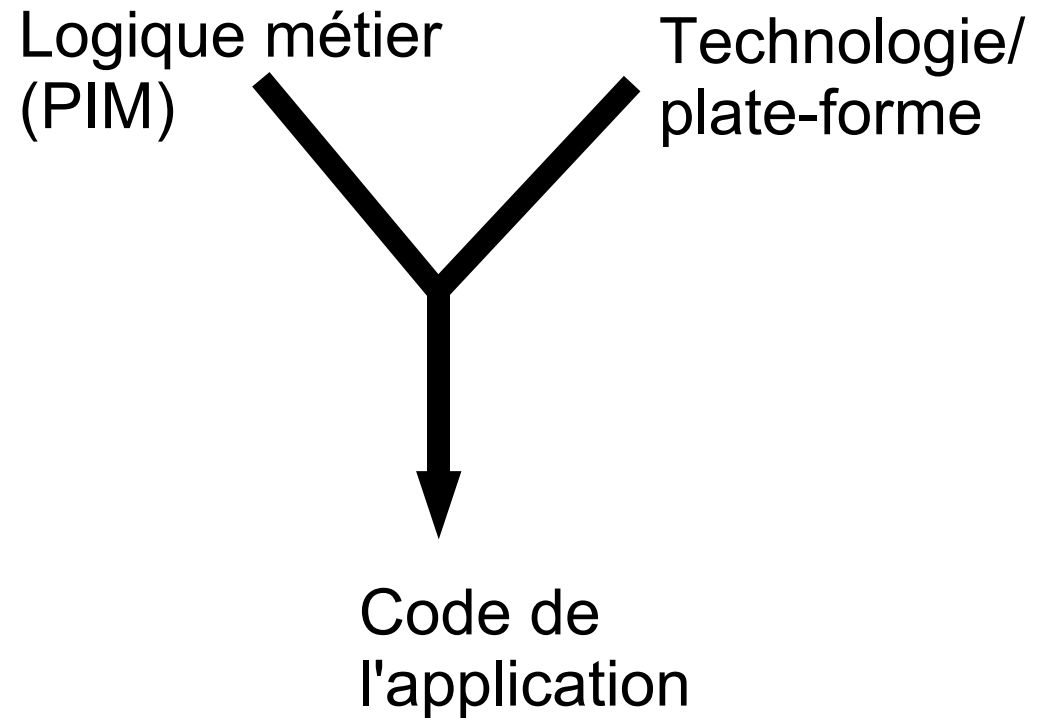

Model Driven Architecture

- ◆ Outils de mise en oeuvre du MDA
 - ◆ Standards de l'OMG
- ◆ Spécification des modèles aux différents niveaux
 - ◆ Langage de modélisation UML
 - ◆ Profils UML
 - ◆ Langage de contraintes OCL
 - ◆ Langages dédiés à des domaines particuliers (CWM ...)
- ◆ Spécification des méta-modèles
 - ◆ Meta Object Facilities (MOF)
- ◆ Langage de manipulation et transformation de modèles
 - ◆ Query/View/Transformation (QVT)

Model Driven Engineering

- ◆ Limites du MDA
 - ◆ Technologies OMG principalement
- ◆ Ingénierie des modèles
 - ◆ MDE : Model Driven Engineering
 - ◆ IDM : Ingénierie Dirigée par les Modèles
 - ◆ Approche plus globale et générale que le MDA
- ◆ Appliquer les mêmes principes à tout espace technologique et les généraliser
 - ◆ Espace technologique : ensemble de techniques/principes de modélisation et d'outils associés à un (méta)méta-modèle particulier
 - ◆ MOF/UML, EMF/Ecore, XML, grammaires de langages, bases de données relationnelles, ontologies ...
 - ◆ Le MDA est un processus de type MDE

Principes du MDE

◆ Capitalisation

◆ Approche objets/composants

- ◆ Capitalisation, réutilisation d'éléments logiciels/code

◆ MDE

- ◆ Capitalisation, réutilisation de (parties de) modèles : logique métier, règles de raffinements, de projection ...

◆ Abstraction

◆ Modéliser, c'est abstraire ...

◆ Par exemple abstraction des technologies de mise en oeuvre

- ◆ Permet d'adapter une logique métier à un contexte
- ◆ Permet d'évoluer bien plus facilement vers de nouvelles technologies

Principes du MDE

◆ Modélisation

- ◆ La modélisation n'est pas une discipline récente en génie logiciel
- ◆ Les processus de développement logiciel non plus
 - ◆ RUP, Merise ...
- ◆ C'est l'usage de ces modèles qui change
- ◆ Le but du MDE est
 - ◆ De passer d'une vision plutôt contemplative des modèles
 - ◆ A but de documentation, spécification, communication
 - ◆ A une vision réellement productive
 - ◆ Pour générer le code final du logiciel pour une technologie de mise en oeuvre donnée

Principes du MDE

- ◆ Séparation des préoccupations
 - ◆ Deux principales préoccupations
 - ◆ Métier : le coeur de l'application, sa logique
 - ◆ Plate-forme de mise en oeuvre
 - ◆ Mais plusieurs autres préoccupations possibles
 - ◆ Sécurité
 - ◆ Interface utilisateur
 - ◆ Qualité de service
 - ◆ ...
- ◆ Chaque préoccupation est modélisée par un ... modèle
- ◆ Intégration des préoccupations
 - ◆ Par transformation/fusion/tissage de modèles
 - ◆ Conception orientée aspect

Principes du MDE

- ◆ Pour passer à une vision productive, il faut
 - ◆ Que les modèles soient bien définis
 - ◆ Notion de méta-modèle
 - ◆ Pour que l'on puisse les manipuler et les interpréter via des outils
 - ◆ Avec traitement de méta-modèles différents simultanément
 - ◆ Pour transformation/passage entre 2 espaces technologiques différents
 - ◆ Référentiels de modèles et de méta-modèles
 - ◆ Outils et langages de transformation, de projection, de génération de code
 - ◆ Langages dédiés à des domaines (DSL : Domain Specific Language)

Définitions

- ◆ Notions fondamentales dans le cadre du MDE
 - ◆ Modèle
 - ◆ Méta-modèle
 - ◆ Transformation de modèle
- ◆ Nous allons donc les définir précisément
 - ◆ En reprenant les notations et exemples des documents réalisés par l'AS CNRS MDA
 - ◆ *"L'ingénierie dirigée par les modèles. Au-delà du MDA"*, collectif sous la direction de JM. Favre, J. Estublier et M. Blay-Fornarino, 2006, Hermes / Lavoisier

Modèle

- ◆ Un modèle est une description, une spécification partielle d'un système
 - ◆ Abstraction de ce qui est intéressant pour un contexte et dans un but donné
 - ◆ Vue subjective et simplifiée d'un système
- ◆ But d'un modèle
 - ◆ Faciliter la compréhension d'un système
 - ◆ Simuler le fonctionnement d'un système
- ◆ Exemples
 - ◆ Modèle économique
 - ◆ Modèle démographique
 - ◆ Modèle météorologique

Modèle

- ◆ Différence entre spécification et description
 - ◆ Spécification d'un système à *construire*
 - ◆ Description d'un système *existant*
- ◆ Relation entre un système et un modèle
 - ◆ ReprésentationDe (notée μ)

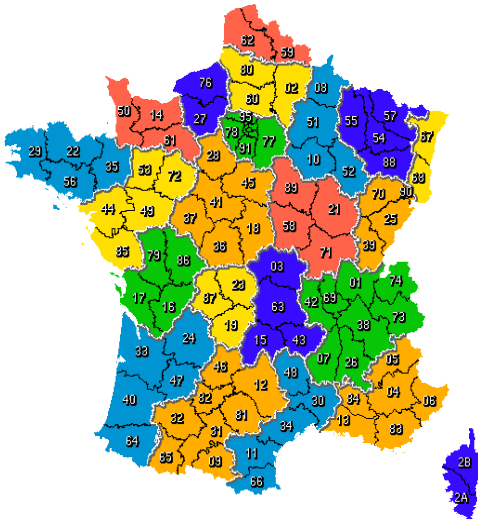

modèle

μ

système modélisé

Représente ►



Modèle

- ◆ Un modèle représente un système modélisé
 - ◆ De manière générale, pas que dans un contexte de génie logiciel ou d'informatique
 - ◆ Un modèle peut aussi avoir le rôle de système modélisé dans une autre relation de représentation

```
<MAP name="france"
  taille="20x20">
  <region>
  <departement>
  38
  </departement>
  <departement>
  73
  </departement>
  ...
  </region>
```

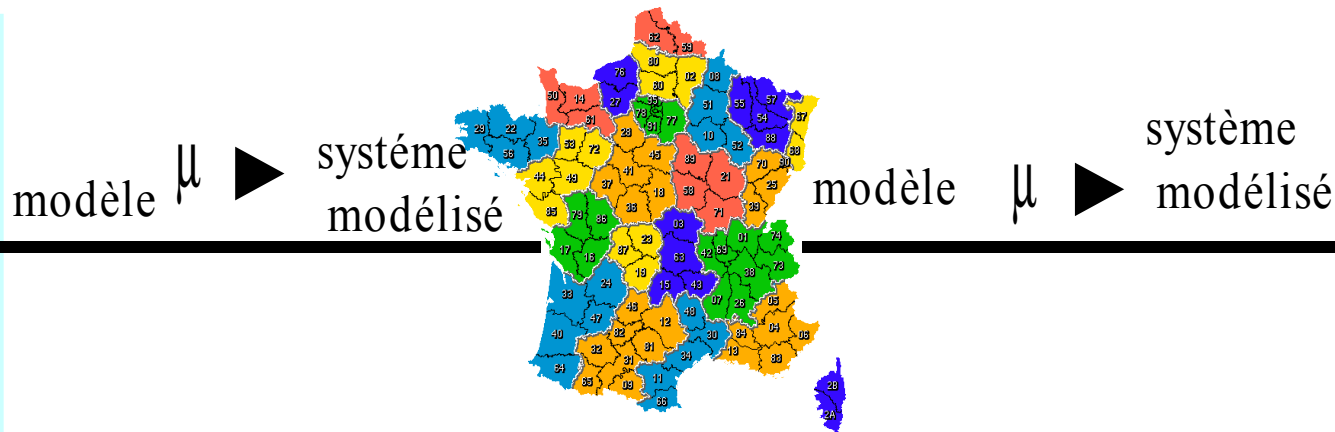

- ◆ Modèle XML de la carte de la France administrative qui est un modèle de la France « réelle »

Modèle

- ◆ Un modèle est écrit dans un langage qui peut être
 - ◆ Non ou peu formalisé, la langue naturelle
 - ◆ Le français, un dessin ...
 - ◆ Formel et bien défini, non ambigu
 - ◆ Syntaxe, grammaire, sémantique
 - ◆ On parle de méta-modèle pour ce type de langage de modèle
- ◆ Pour les modèles définis dans un langage bien précis
 - ◆ Relation de conformité
 - ◆ Un modèle est conforme à son méta-modèle
 - ◆ Relation EstConformeA (notée χ)

Méta-modèle

- ◆ Un modèle est conforme à son méta-modèle

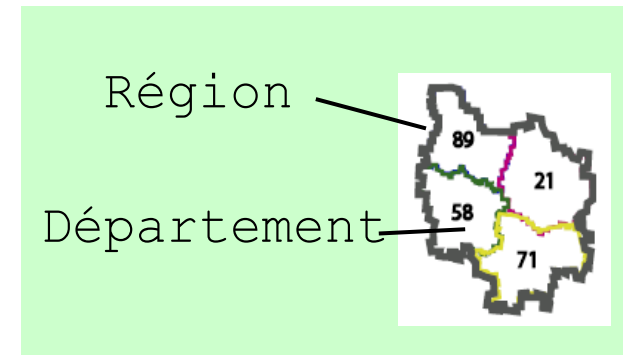
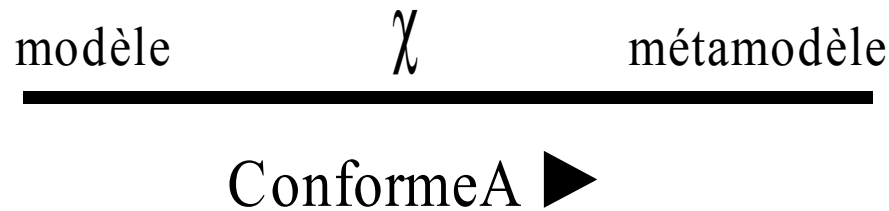
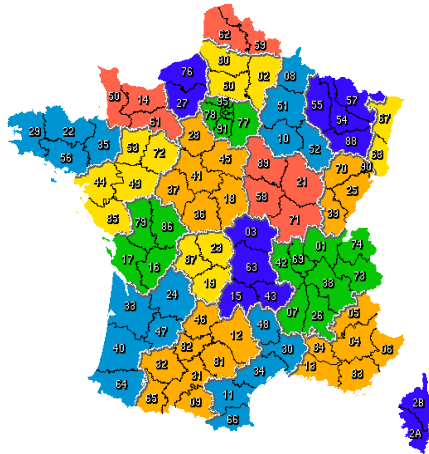

Notes

- ◆ On ne parle pas de relation d'instanciation
 - ◆ Un modèle n'est pas une instance d'un méta-modèle
 - ◆ Instanciation est un concept venant de l'approche objet
 - ◆ Approche objet qui ne se retrouve pas dans tous les espaces technologiques
 - ◆ Un méta-modèle n'est pas un modèle de modèle
 - ◆ Raccourci ambigu à éviter
 - ◆ Le modèle XML de la carte administrative de la France n'est pas le méta-modèle des cartes administratives

Meta-modèle

- ◆ Cette relation de conformité est essentielle
 - ◆ Base du MDE pour développer les outils capables de manipuler des modèles
 - ◆ Un méta-modèle est une entité de première classe
- ◆ Mais pas nouvelle
 - ◆ Un texte écrit est conforme à une orthographe et une grammaire
 - ◆ Un programme Java est conforme à la syntaxe et la grammaire du langage Java
 - ◆ Un fichier XML est conforme à sa DTD
 - ◆ Une carte doit être conforme à une légende
 - ◆ Un modèle UML est conforme au méta-modèle UML

Méta-modèle et Langage

- ◆ Lien entre méta-modèle et langage
 - ◆ Un méta-modèle est un modèle qui définit le langage pour définir des modèles
 - ◆ Langage
 - ◆ Système abstrait
 - ◆ Méta-modèle
 - ◆ Définition explicite et concrète d'un langage
 - ◆ Un méta-modèle modélise alors un langage
- ◆ Un méta-modèle n'est donc pas un langage

Méta-modèle et Langage

- ◆ En linguistique
 - ◆ Un langage est défini par l'ensemble des phrases valides écrites dans ce langage
 - ◆ Une grammaire est un modèle de langage
 - ◆ Une grammaire est un méta-modèle
- ◆ Relation entre langage et modèle
 - ◆ Un modèle est un élément valide de ce langage
 - ◆ Une phrase valide du langage en linguistique
 - ◆ Relation d'appartenance
 - ◆ AppartientA, notée ϵ

Relations générales

- ◆ Exemple de la carte
 - ◆ Une carte modélise un pays selon un point de vue
 - ◆ Le méta-modèle de la carte est sa légende
 - ◆ La légende définit un ensemble de cartes valides
 - ◆ Une carte conforme à une légende appartient à cet ensemble

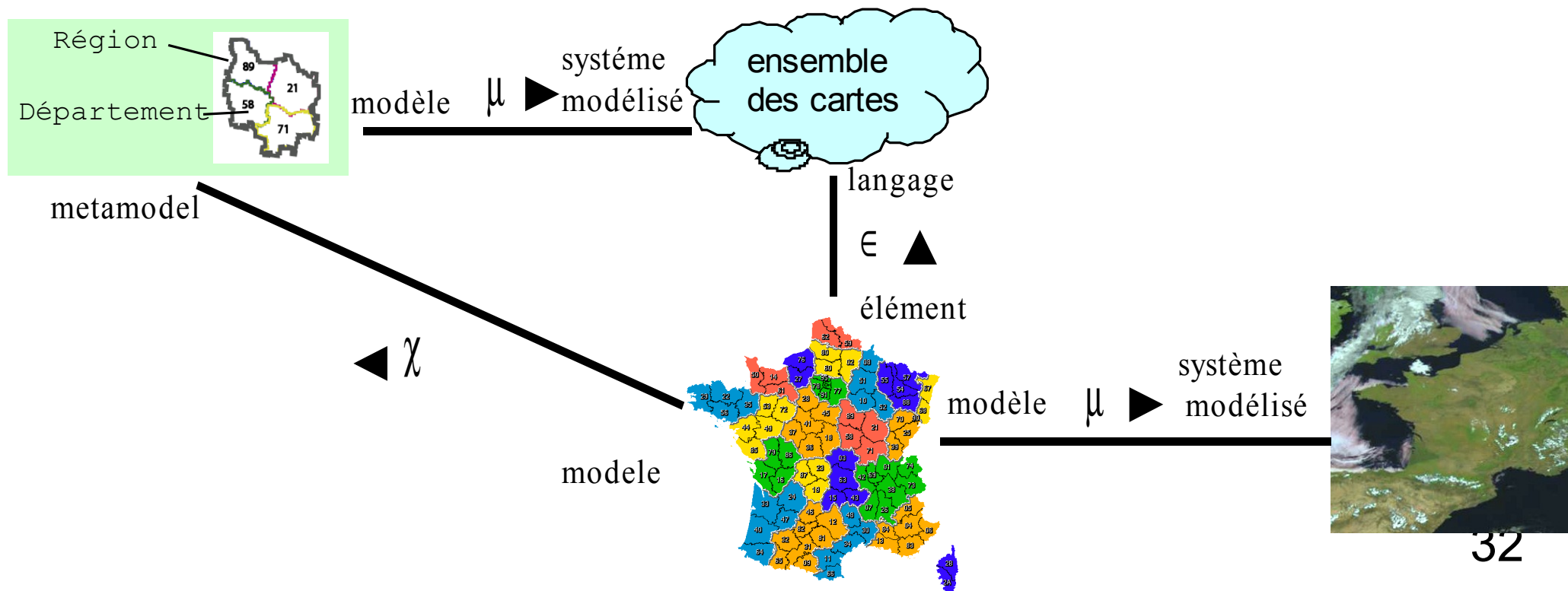

Relations générales

- ◆ Exemple avec un langage de programmation
 - ◆ Un programme Java modélise/simule un système (le programme à l'exécution)
 - ◆ Un programme Java est conforme à la grammaire du langage Java
 - ◆ La grammaire de Java modélise le langage Java et donc tous les programmes valides
 - ◆ Le programme Java appartient à cet ensemble
- ◆ Exemple avec UML
 - ◆ Un diagramme UML modélise un système
 - ◆ Un diagramme UML est conforme au méta-modèle UML
 - ◆ Le méta-modèle UML définit l'ensemble des modèles UML valides
 - ◆ Un modèle UML appartient à cet ensemble

Les concepts de l'IDM en une image ...

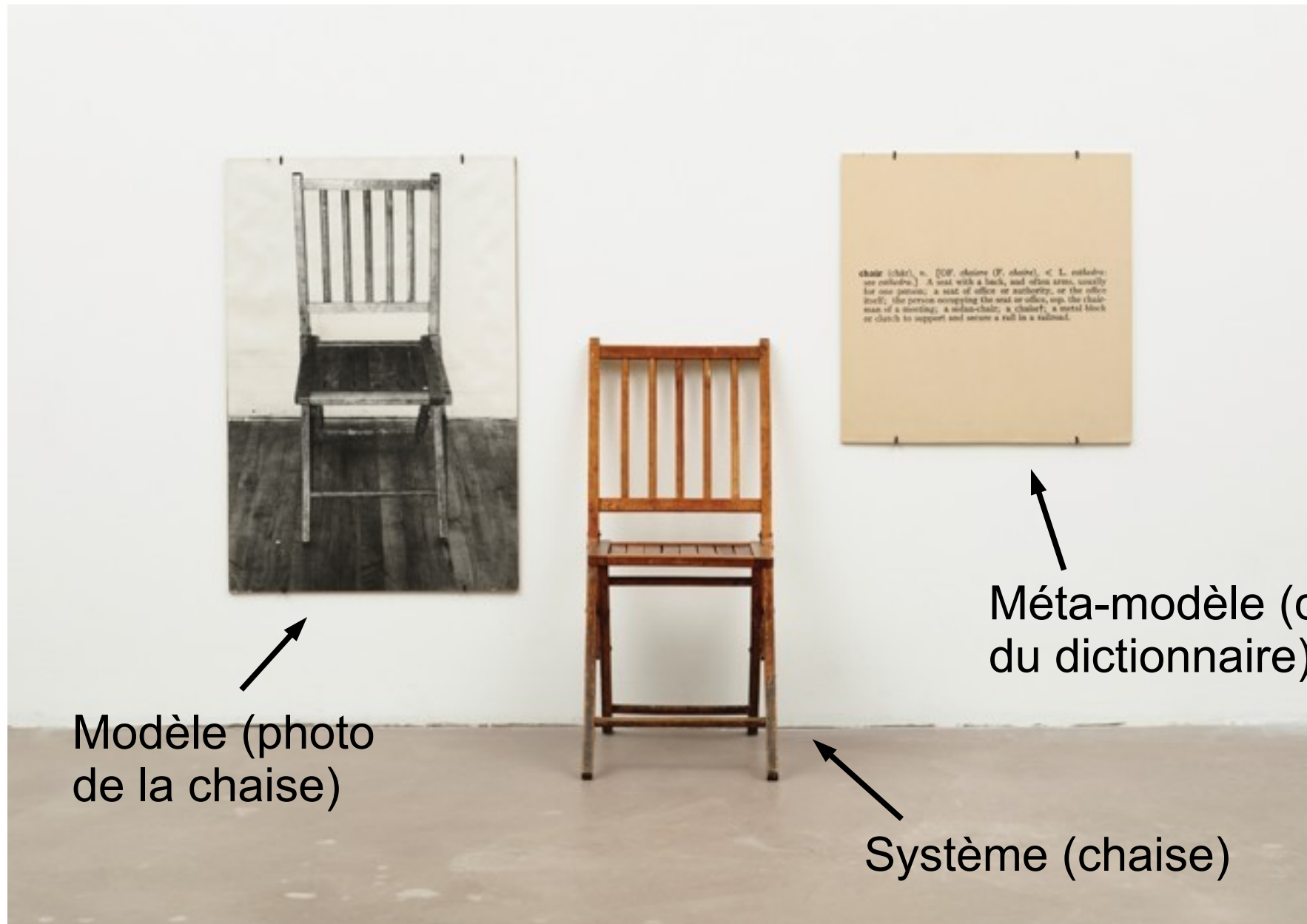

« One and three chairs », Joseph Kosuth, 1965

Conclusion

- ◆ Le MDE est une nouvelle approche pour concevoir des applications
- ◆ En plaçant les modèles et surtout les méta-modèles au centre du processus de développement dans un but productif
 - ◆ Les modèles sont depuis longtemps utilisés mais ne couvrait pas l'ensemble du cycle de vie du logiciel
 - ◆ Les méta-modèles existent aussi depuis longtemps (grammaires, DTD XML, ...) mais peu utilisés en modélisation « à la UML »
 - ◆ Nouvelle vision autour de notions déjà connues : le méta-modèle devient le point clé de la modélisation
 - ◆ Automatisation de la manipulation des modèles
 - ◆ Création de DSL : outillage de modélisation dédié à un domaine
- ◆ Automatisation du processus de développement
 - ◆ Application de séries de transformations, fusions de modèles
- ◆ Les grands éditeurs de logiciel suivent ce mouvement
 - ◆ IBM, Microsoft ...

Conclusion

- ◆ Problématiques, verrous technologiques, besoin en terme d'outils dans le cadre du MDE
 - ◆ Définition précise de modèles et de méta-modèles
 - ◆ Langage et outils de transformations, fusion de modèles, tissage de modèles/aspects
 - ◆ Traçabilité dans le processus de développement, reverse-engineering
 - ◆ Gestion de référentiels de modèles et méta-modèles
 - ◆ Y compris à large échelle (nombre et taille des (méta)modèles)
 - ◆ Exécutabilité de modèles
 - ◆ Connaissance et usage du modèle à l'exécution, modèle intégré dans le code
 - ◆ Validation/test de modèles et de transformations

Méta-modélisation

Principales normes modélisation OMG

- ◆ MOF : Meta-Object Facilities
 - ◆ Langage de définition de méta-modèles
- ◆ UML : Unified Modelling Language
 - ◆ Langage de modélisation
- ◆ CWM : Common Warehouse Metamodel
 - ◆ Modélisation ressources, données, gestion d'une entreprise
- ◆ OCL : Object Constraint Language
 - ◆ Langage de contraintes sur modèles
- ◆ XMI : XML Metadata Interchange
 - ◆ Standard pour échanges de modèles et méta-modèles entre outils

Normes OMG de modélisation

- ◆ Plusieurs de ces normes concernent la définition et l'utilisation de méta-modèles
 - ◆ MOF : but de la norme
 - ◆ UML et CWM : peuvent être utilisés pour en définir
 - ◆ XMI : pour échange de (méta-)modèles entre outils
- ◆ MOF
 - ◆ C'est un méta-méta-modèle
 - ◆ Utilisé pour définir des méta-modèles
 - ◆ Définit les concepts de base d'un méta-modèle
 - ◆ Entité/classe, relation/association, type de données, référence, package ...
 - ◆ Le MOF peut définir le MOF

Hiérarchie de modélisation à 4 niveaux

- ◆ L'OMG définit 4 niveaux de modélisation
 - ◆ M0 : système réel, système modélisé
 - ◆ M1 : modèle du système réel défini dans un certain langage
 - ◆ M2 : méta-modèle définissant ce langage
 - ◆ M3 : méta-méta-modèle définissant le méta-modèle
 - ◆ Le niveau M3 est le MOF
 - ◆ Dernier niveau, il est méta-circulaire : il peut se définir lui même
- ◆ Le MOF est – pour l'OMG – le méta-méta-modèle unique servant de base à la définition de tous les méta-modèles

Hiérarchie de modélisation à 4 niveaux

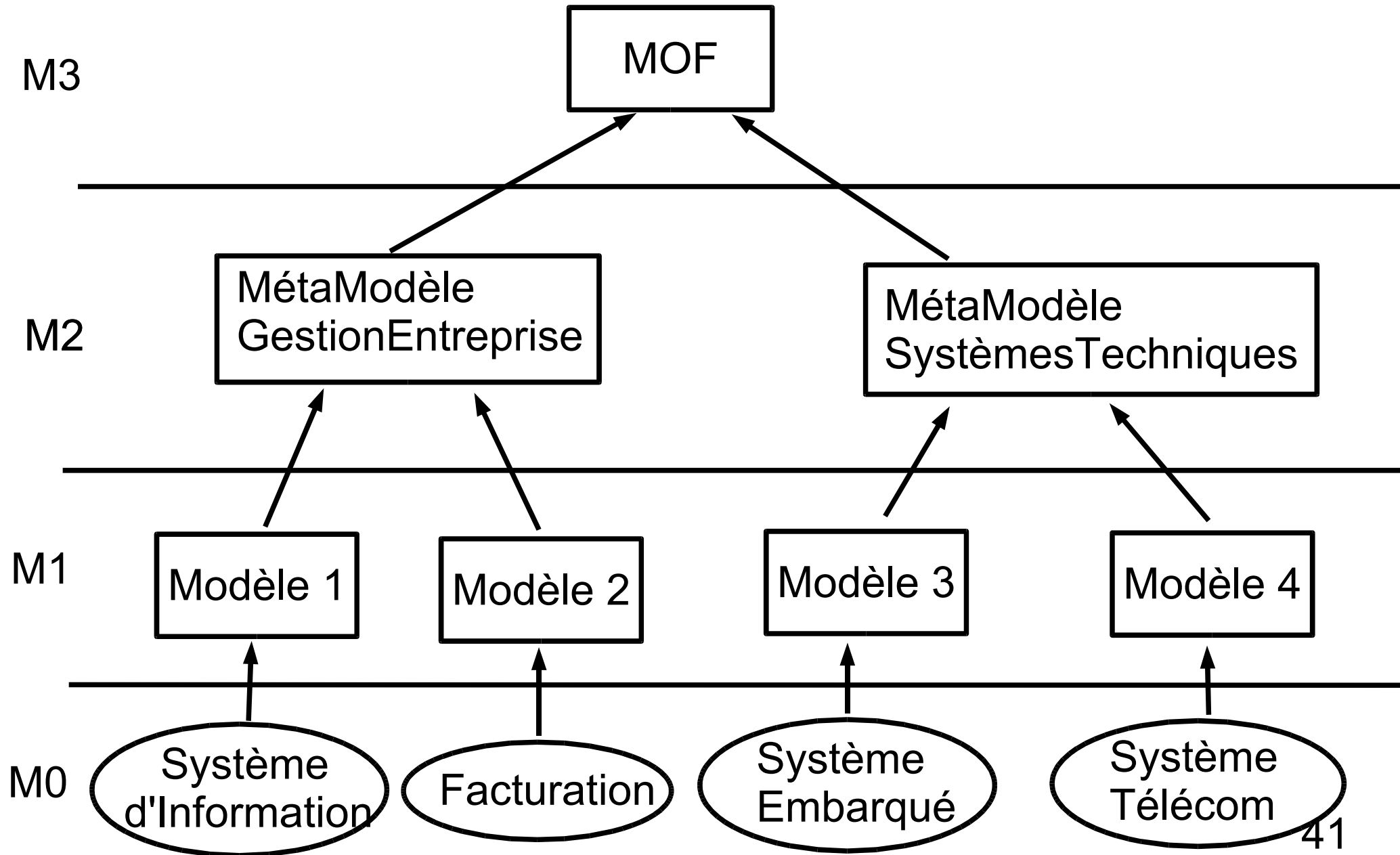

Hiérarchie de modélisation à 4 niveaux

- ◆ Hiérarchie à 4 niveaux existe en dehors du MOF et d'UML, dans d'autres espaces technologiques que celui de l'OMG
- ◆ Langage de programmation
 - ◆ M0 : l'exécution d'un programme
 - ◆ M1 : le programme
 - ◆ M2 : la grammaire du langage dans lequel est écrit le programme
 - ◆ M3 : le concept de grammaire EBNF
- ◆ XML
 - ◆ M0 : données du système
 - ◆ M1 : données modélisées en XML
 - ◆ M2 : DTD / Schema XML
 - ◆ M3 : le langage XML

Méta-modélisation UML

- ◆ Avec UML, on retrouve également les 4 niveaux
 - ◆ Mais avec le niveau M3 définissable en UML directement à la place du MOF
- ◆ Exemple de système réel à modéliser (niveau M0)
 - ◆ Une pièce possède 4 murs, 2 fenêtres et une porte
 - ◆ Un mur possède une porte ou une fenêtre mais pas les 2 à la fois
 - ◆ Deux actions sont associées à une porte ou une fenêtre : ouvrir et fermer
 - ◆ Si on ouvre une porte ou une fenêtre fermée, elle devient ouverte
 - ◆ Si on ferme une porte ou une fenêtre ouverte, elle devient fermée

Méta-modélisation UML

- ◆ Pour modéliser ce système, il faut définir 2 diagrammes UML : niveau M1
 - ◆ Un diagramme de classe pour représenter les relations entre les éléments (portes, murs, pièce)
 - ◆ Un diagramme d'état pour spécifier le comportement d'une porte ou d'une fenêtre (ouverte, fermée)
 - ◆ On peut abstraire le comportement des portes et des fenêtres en spécifiant les opérations d'ouverture fermeture dans une interface
 - ◆ Le diagramme d'état est associé à cette interface
 - ◆ Il faut également ajouter des contraintes OCL pour préciser les contraintes entre les éléments d'une pièce

M1 : spécification du système

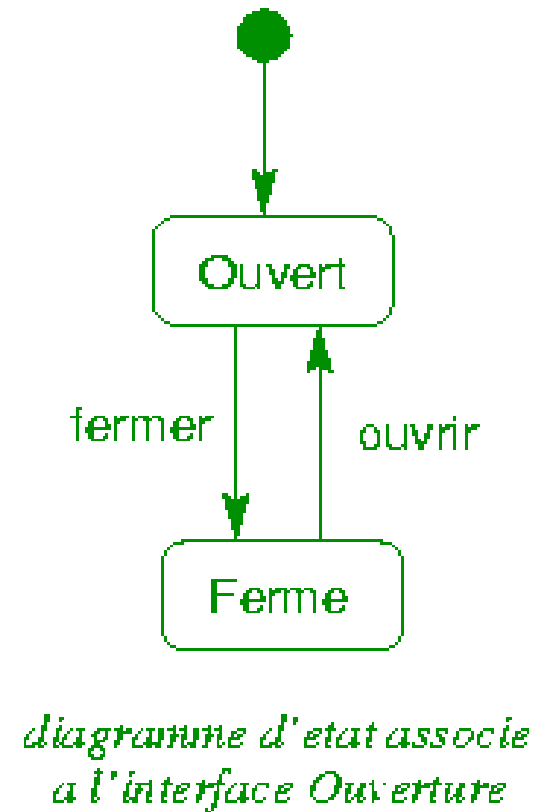
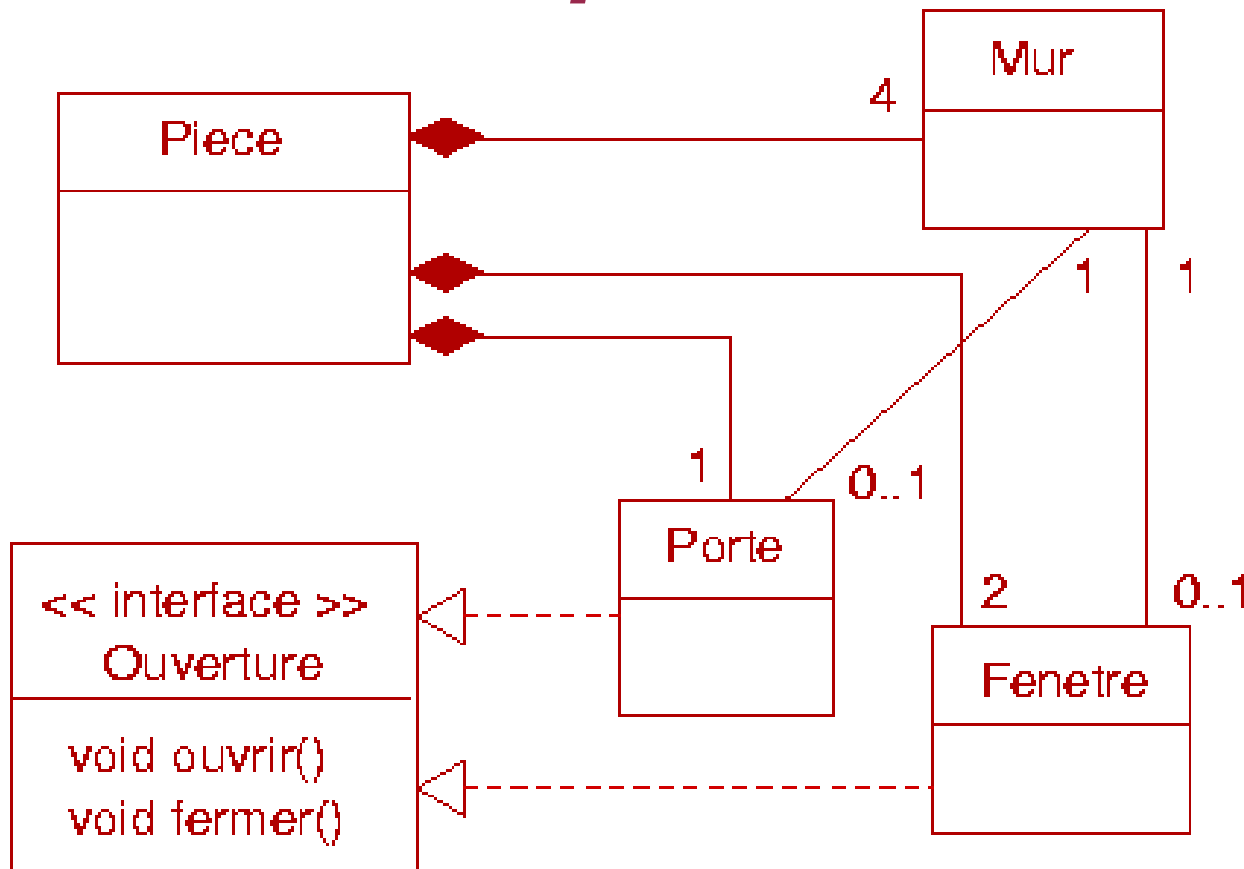

- ◆ **context** Mur inv: fenetre -> union(porte) -> size() <= 1
-- un mur a soit une fenêtre soit une porte (soit rien)
- ◆ **context** Piece inv:
mur.fenetre -> size() = 2 -- 2 murs de la pièce ont une fenêtre
mur.porte -> size() = 1 -- 1 mur de la pièce a une porte

Méta-modélisation UML

- ◆ Les 2 diagrammes de ce modèle de niveau M1 sont des diagrammes UML valides
- ◆ Les contraintes sur les éléments des diagrammes UML et leurs relations sont définies dans le méta-modèle UML : niveau M2
 - ◆ Un diagramme UML (de classes, d'états ...) doit être conforme au méta-modèle UML
- ◆ Méta-modèle UML
 - ◆ Diagramme de classe spécifiant la structure de tous types de diagrammes UML
 - ◆ Diagramme de classe car c'est le diagramme UML permettant de définir des éléments/concepts (via des classes) et leurs relations (via des associations)
 - ◆ Avec contraintes OCL pour spécification précise

M2 : Méta-modèle UML (très simplifié)

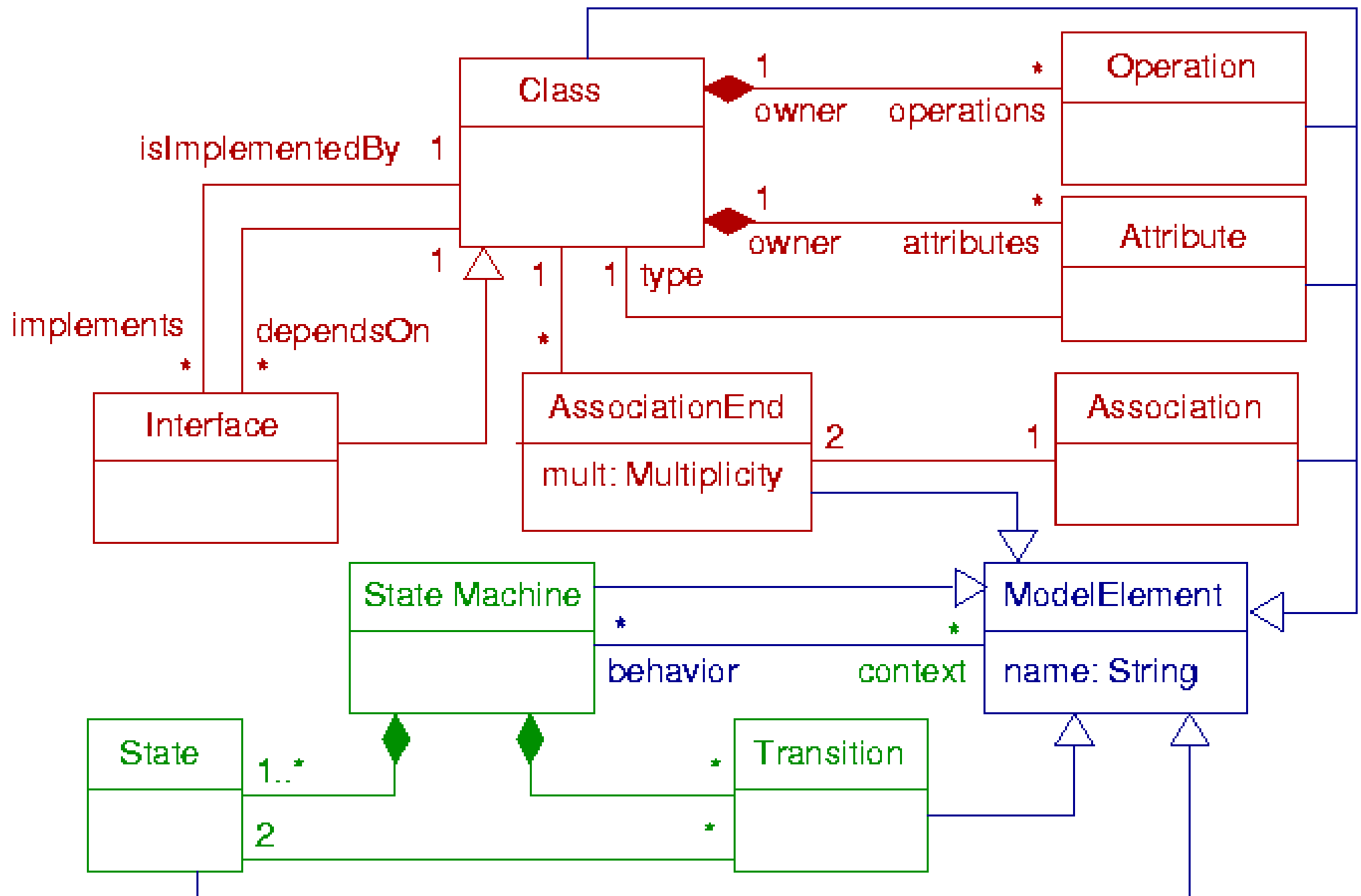

M2 : Méta-modèle UML (très simplifié)

◆ Contraintes OCL, quelques exemples

- ◆ **context** Interface **inv**: attributes -> isEmpty()

Une interface est une classe sans attribut

- ◆ **context** Class **inv**: attributes -> forAll (a1, a2 | a1 <> a2 **implies** a1.name <> a2.name)

2 attributs d'une même classe n'ont pas le même nom

- ◆ **context** StateMachine **inv**: transition -> forAll (t | self.state -> includesAll(t.state))

Une transition d'un diagramme d'état connecte 2 états de ce diagramme d'état

Liens éléments modèle/méta-modèle

- ◆ Chaque élément du modèle
 - ◆ Est une « instance » d'un élément du méta-modèle (d'un méta-élément)
 - ◆ En respectant les contraintes définies dans le méta-modèle
- ◆ Exemple avec diagramme état

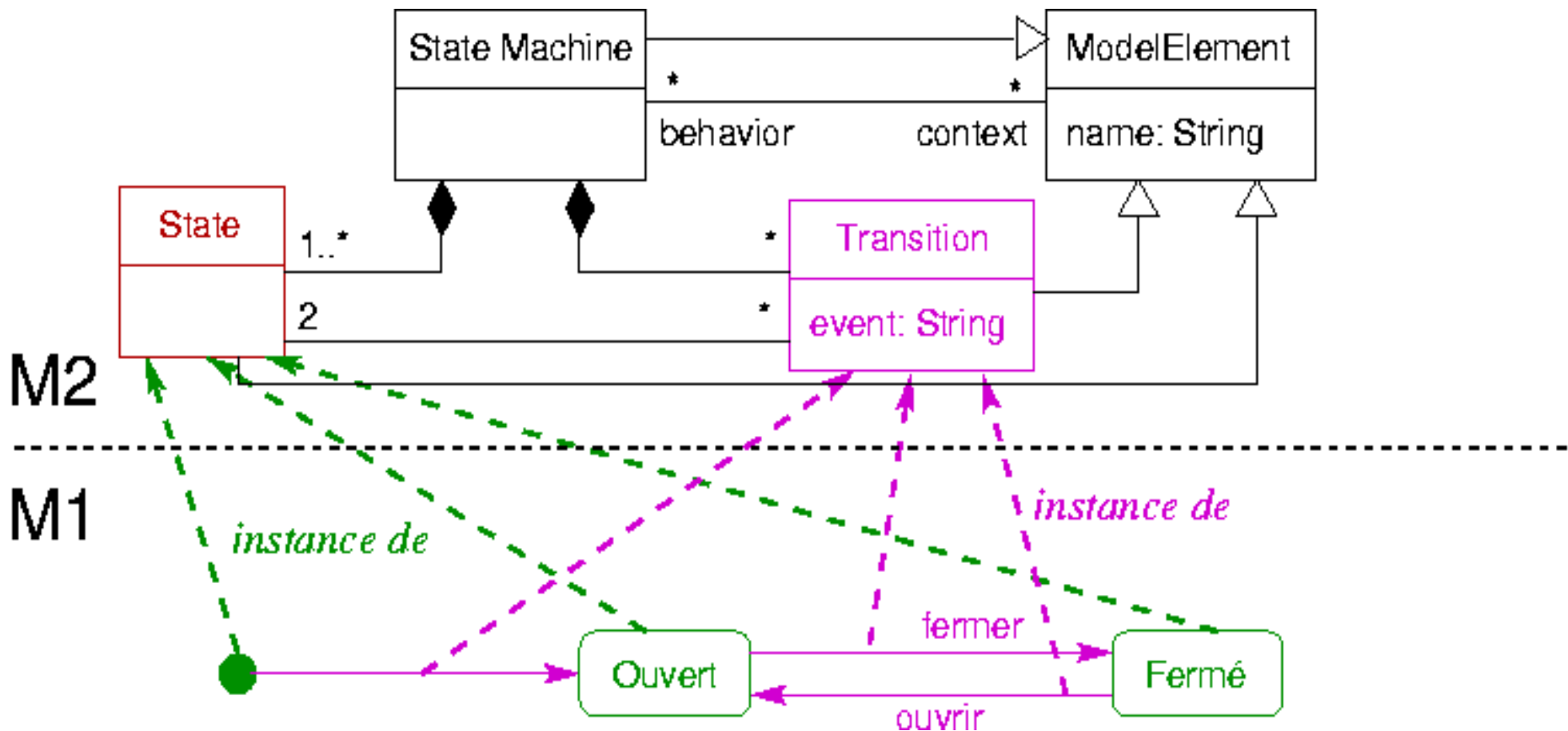

Extrait méta-modèle UML 2.0

- ◆ Exemples de contraintes OCL pour la specification des machines à états
 - ◆ Invariants de la classe StateMachine
 - ◆ The classifier context of a state machine cannot be an interface.
 - ◆ `context->notEmpty() implies not context.oclIsKindOf(Interface)`
 - ◆ The context classifier of the method state machine of a behavioral feature must be the classifier that owns the behavioral feature.
 - ◆ `specification->notEmpty() implies (context->notEmpty() and specification->featuringClassifier->exists (c | c = context))`
 - ◆ The connection points of a state machine are pseudostates of kind entry point or exit point.
 - ◆ `connectionPoint->forall (c | c.kind = #entryPoint or c.kind = #exitPoint)`

Extrait méta-modèle UML 2.0

◆ Pour comprendre les contraintes OCL

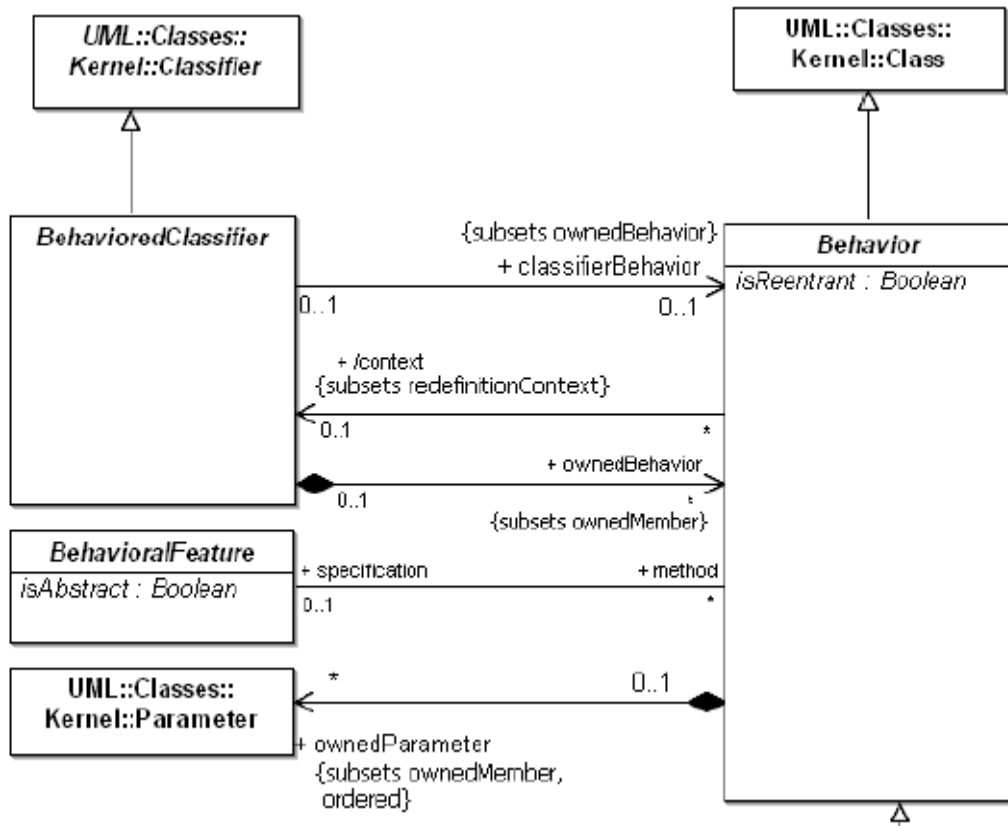

UML Superstructure Specification, v2.1.1
Figure 13.6 - Common Behavior, page 424

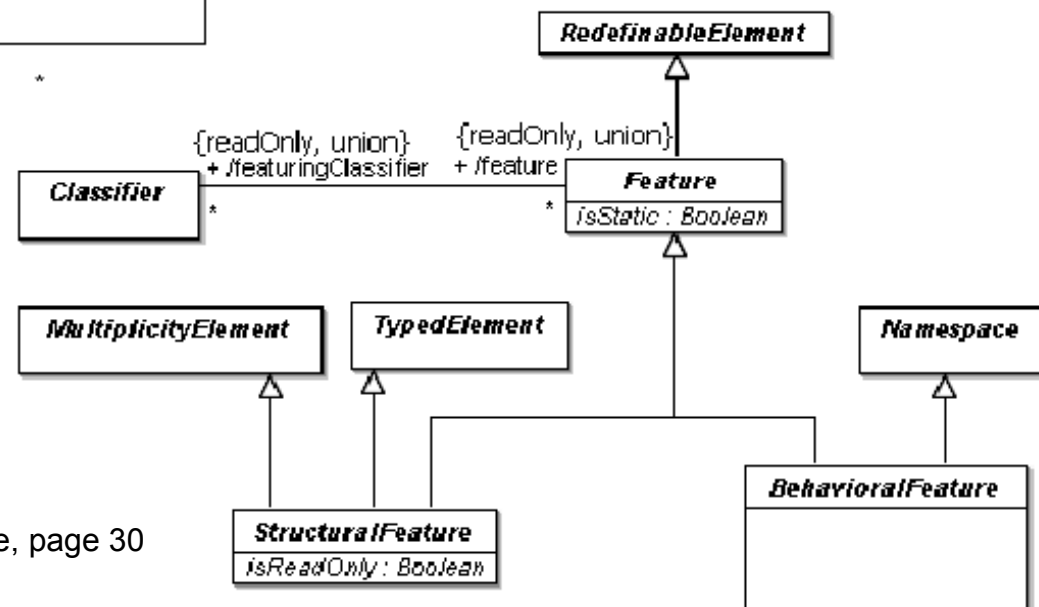

UML Superstructure Specification, v2.1.1
Figure 7.10 - Features diagram of the Kernel package, page 30

Méta-modélisation UML

- ◆ Le méta-modèle UML doit aussi être précisément défini
 - ◆ Il doit être conforme à un méta-modèle
 - ◆ C'est le méta-méta-modèle UML
 - ◆ Niveau M3
- ◆ Qu'est ce que le méta-modèle UML ?
 - ◆ Un diagramme de classe UML (avec contraintes OCL)
- ◆ Comment spécifier les contraintes d'un diagramme de classe UML ?
 - ◆ Via le méta-modèle UML
 - ◆ Ou plus précisément : via la partie du méta-modèle UML spécifiant les diagrammes de classes
- ◆ Méta-méta-modèle UML = copie partielle du méta-modèle UML

M3 : Méta-méta-modèle UML (simplifié)

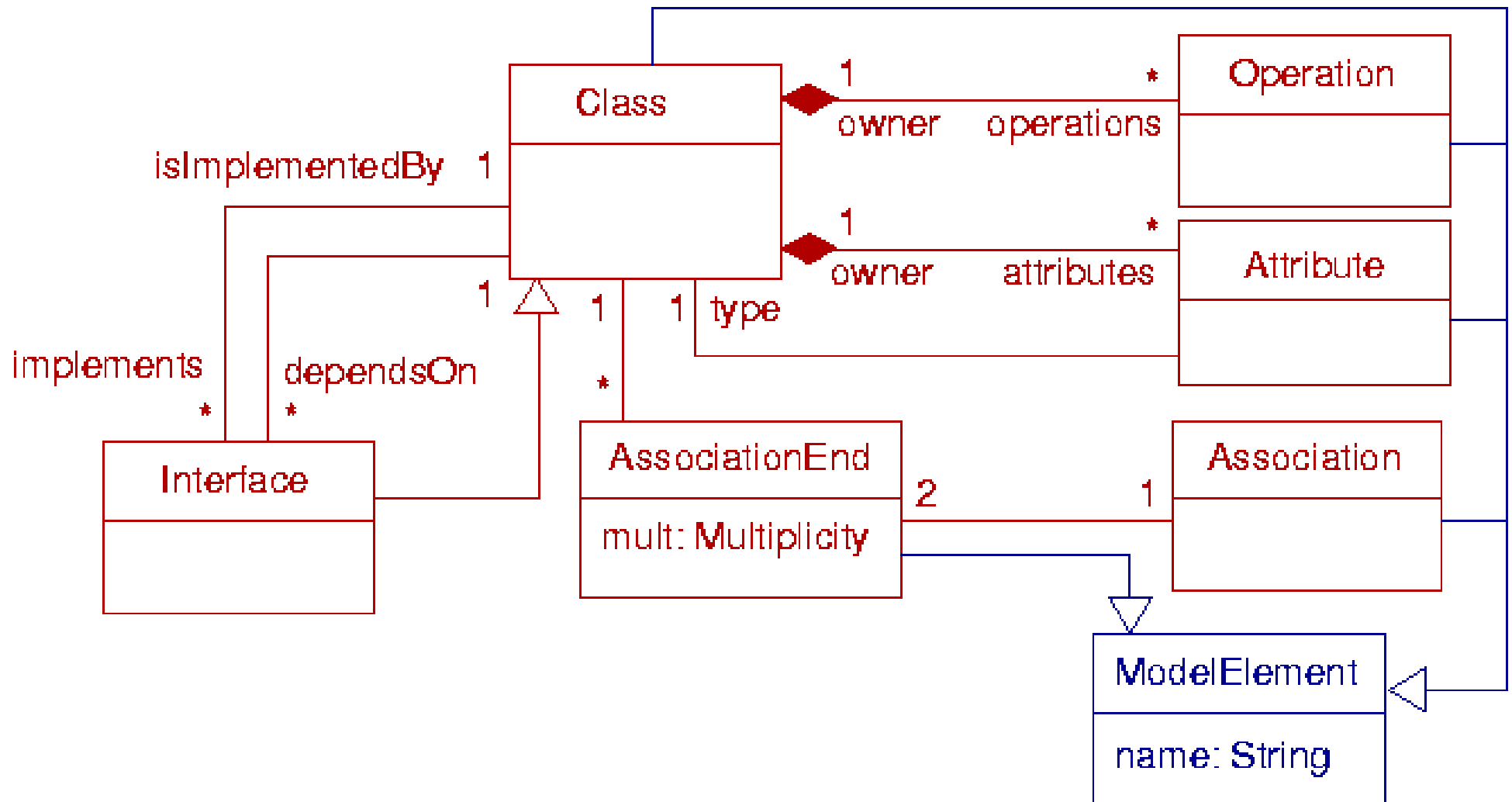

Méta-modélisation UML

- ◆ Méta-méta-modèle UML doit aussi être clairement défini
 - ◆ Il doit être conforme à un méta-modèle
 - ◆ Qu'est ce que le méta-méta-modèle UML ?
 - ◆ Un diagramme de classe UML
 - ◆ Comment spécifier les contraintes d'un diagramme de classe ?
 - ◆ Via la partie du méta-modèle UML spécifiant les diagrammes de classe
 - ◆ Cette partie est en fait le méta-méta-modèle UML
- ◆ Le méta-méta-modèle UML peut donc se définir lui même
 - ◆ Méta-circulaire
 - ◆ Pas besoin de niveau méta supplémentaire

Hiérarchie de modélisation

Niveau M3

conforme à

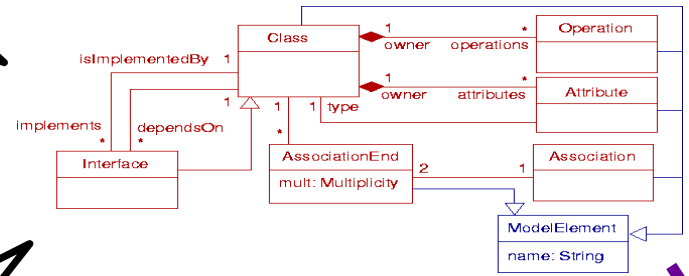
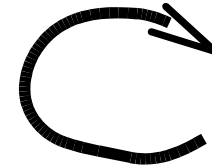

Niveau M2

conforme à

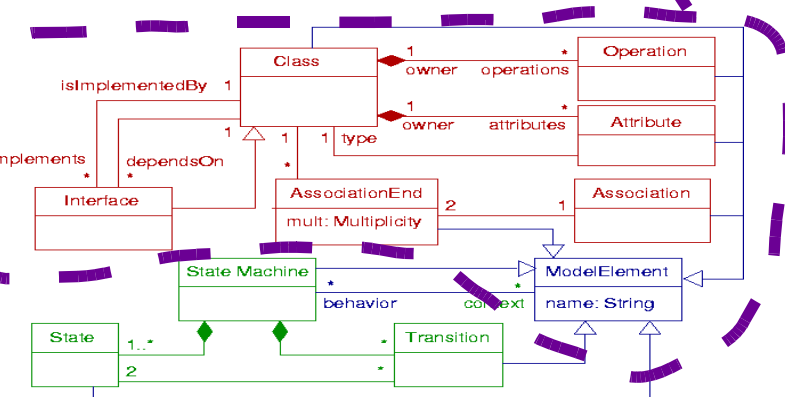
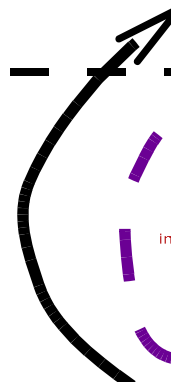

Niveau M1

conforme à



diagramme d'état associé à l'interface Ouverture

Niveau M0

conforme à

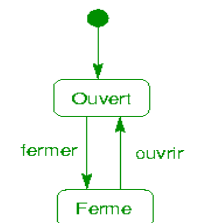
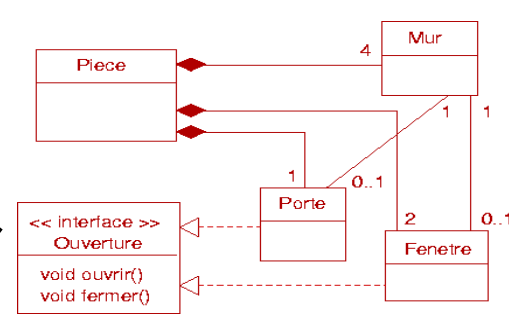

Diagrammes d'instance UML

- ◆ Un diagramme d'instance est particulier car
 - ◆ Doit être conforme au méta-modèle UML
 - ◆ Qui définit la structure générale des diagrammes d'instances
 - ◆ Doit aussi être conforme à un diagramme de classe
 - ◆ Ce diagramme de classe est un méta-modèle pour le diagramme d'instance
 - ◆ Diagramme de classe est conforme également au méta-modèle UML

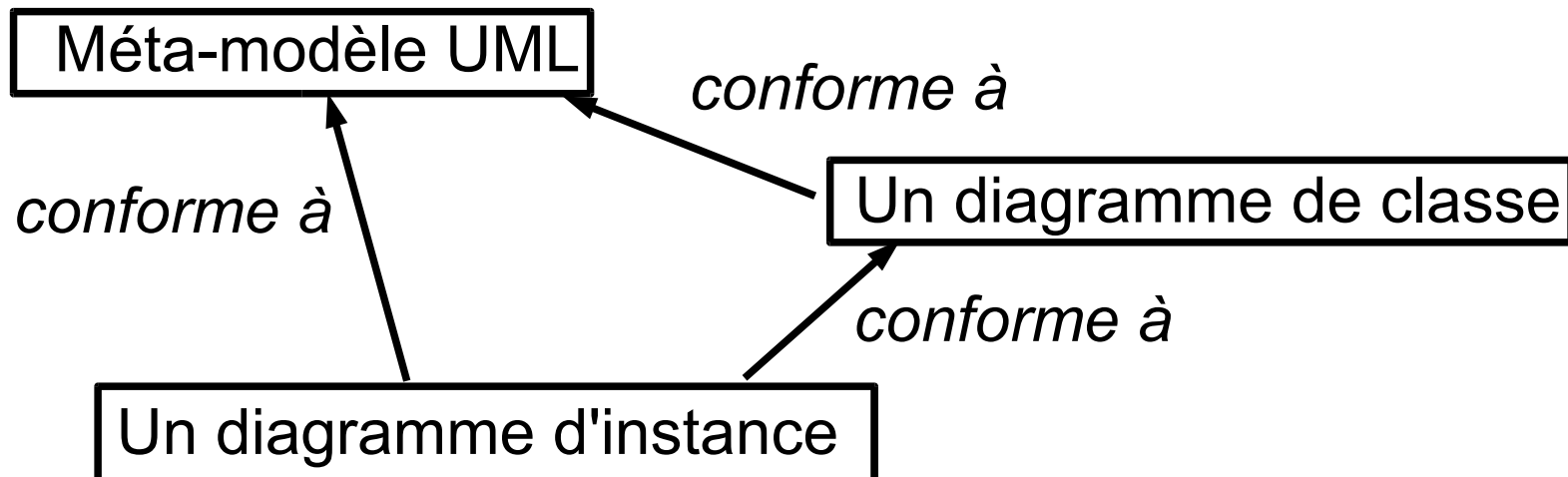

Hiérarchie de modélisation

- ◆ Architecture à 4 niveaux
 - ◆ Conceptuellement pertinente
- ◆ En pratique
 - ◆ Certains niveaux sont difficiles à placer les uns par rapport aux autres
 - ◆ Cas du diagramme d'instance
 - ◆ Diagramme d'instance de l'application : niveau M1
 - ◆ Méta-modèle UML : niveau M2
 - ◆ Diagramme de classe de l'application : niveau M1 ou M2 ?
 - ◆ M1 normalement car modélise l'application et conforme au méta-modèle de niveau M2
 - ◆ Mais devrait être M2 rapport au diagramme d'instance qui est de niveau M1
- ◆ Conclusion
 - ◆ Pas toujours facile ni forcément pertinent de chercher à placer absolument les modèles à tel ou tel niveau
 - ◆ L'important est de savoir quel rôle (modèle / méta-modèle) joue un modèle dans une relation de conformité

Syntaxe

- ◆ Un langage est défini par un méta-modèle
- ◆ Un langage possède une syntaxe
 - ◆ Définit comment représenter chaque type d'élément d'un modèle
 - ◆ Élément d'un modèle = instance d'un méta-élément
- ◆ Syntaxe textuelle

- ◆ Ensemble de mots-clé et de mots respectant des contraintes défini selon des règles précises

- ◆ Notions de syntaxe et de grammaire dans les langages

- ◆ Exemple pour langage Java :

```
public class MaClasse implements MonInterface { ... }
```

- ◆ Grammaire Java pour la déclaration d'une classe :

```
class_declaration ::= { modifier } "class" identifier  
[ "extends" class_name ] [ "implements" interface_name  
{ ", " interface_name } ] "{" { field_declaration } "}"
```

Syntaxe

◆ Syntaxe graphique

- ◆ Notation graphique, chaque type d'élément a une forme graphique particulière
- ◆ Exemple : relations entre classes/interfaces dans les diagrammes de classe UML

◆ Trait normal : association



◆ Flèche, trait pointillé : dépendance



◆ Flèche en forme de triangle, trait en pointillé : implémentation



◆ Flèche en forme de triangle, trait plein : spécialisation



Syntaxe

- ◆ Syntaxe abstraite/concrète
 - ◆ Abstraite
 - ◆ Les éléments et leurs relations sans une notation spécialisée
 - ◆ Correspond à ce qui est défini au niveau du méta-modèle, à des instances de méta-éléments
 - ◆ Concrète
 - ◆ Syntaxe graphique ou textuelle définie pour un type de modèle
 - ◆ Plusieurs syntaxes concrètes possibles pour une même syntaxe abstraite
- ◆ Un modèle peut être défini via n'importe quelle syntaxe
 - ◆ L'abstraite
 - ◆ Une des concrètes
- ◆ MOF : langage pour définir des méta-modèles
 - ◆ Pas de syntaxe concrète définie

Syntaxe

- ◆ Exemple de la modélisation de la pièce
 - ◆ Syntaxe concrète
 - ◆ 2 diagrammes UML (classes et états) avec syntaxes graphiques spécifiques à ces types de diagrammes
 - ◆ Via la syntaxe abstraite
 - ◆ Diagramme d'instance (conforme au méta-modèle) précisant les instances particulières de classes, d'associations, d'états...
 - ◆ Pour la partie diagramme d'états
 - ◆ Diagramme défini via syntaxe concrète : diagramme d'états de l'exemple
 - ◆ Diagramme défini via syntaxe abstraite : diagramme d'instances conforme au méta-modèle UML

Syntaxe : exemple diagramme état

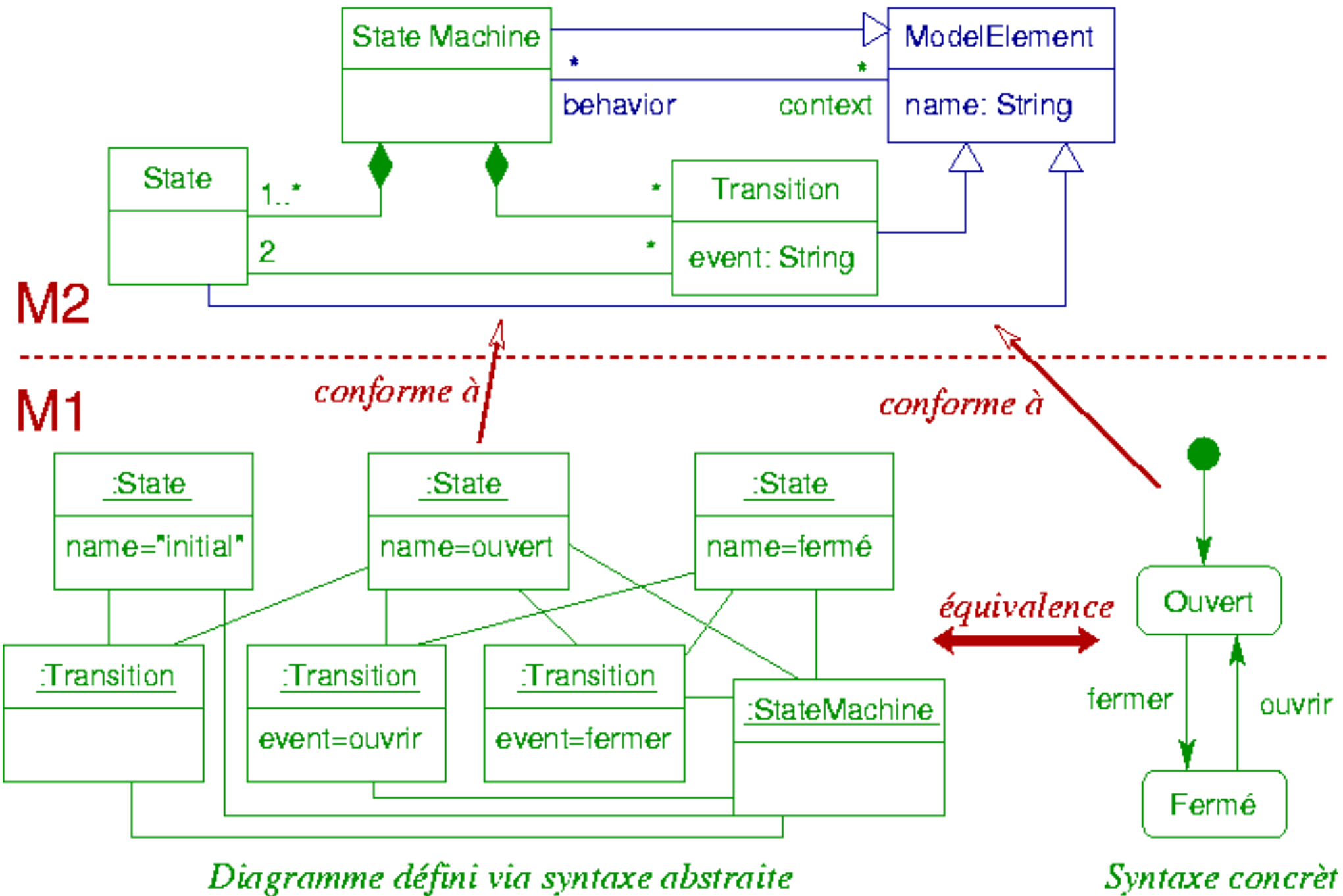

Définition de méta-modèles

- ◆ But : définir un type de modèle avec tous ses types d'éléments et leurs contraintes de relation
- ◆ Plusieurs approches possibles
 - ◆ Définir un méta-modèle nouveau à partir de « rien », sans base de départ
 - ◆ On se basera alors sur un méta-méta-modèle existant comme MOF ou Ecore
 - ◆ Modifier un méta-modèle existant : ajout, suppression, modification d'éléments et des contraintes sur leurs relations
 - ◆ Spécialiser un méta-modèle existant en rajoutant des éléments et des contraintes (sans en enlever)
 - ◆ Correspond aux profils UML

MOF

- ◆ Meta Object Facilities (MOF) (version 2.0)
 - ◆ Méta-méta-modèle de référence pour l'OMG
 - ◆ Pas de syntaxe concrète
 - ◆ Aligné depuis la version 2.0 avec le « noyau » du méta-modèle d'UML 2.0
 - ◆ Décomposé en 2 parties
 - ◆ E-MOF : essential MOF
 - ◆ Méta-modèle noyau
 - ◆ C-MOF : complete MOF
 - ◆ Méta-modèle plus complet
 - ◆ E-MOF et C-MOF peuvent se définir mutuellement et chacun eux-mêmes
 - ◆ Définition d'un méta-modèle via le MOF
 - ◆ Méta-modèle = ensemble d'instances de méta-éléments du MOF associées entre elles

MOF : méta-modèle (version 1.4)

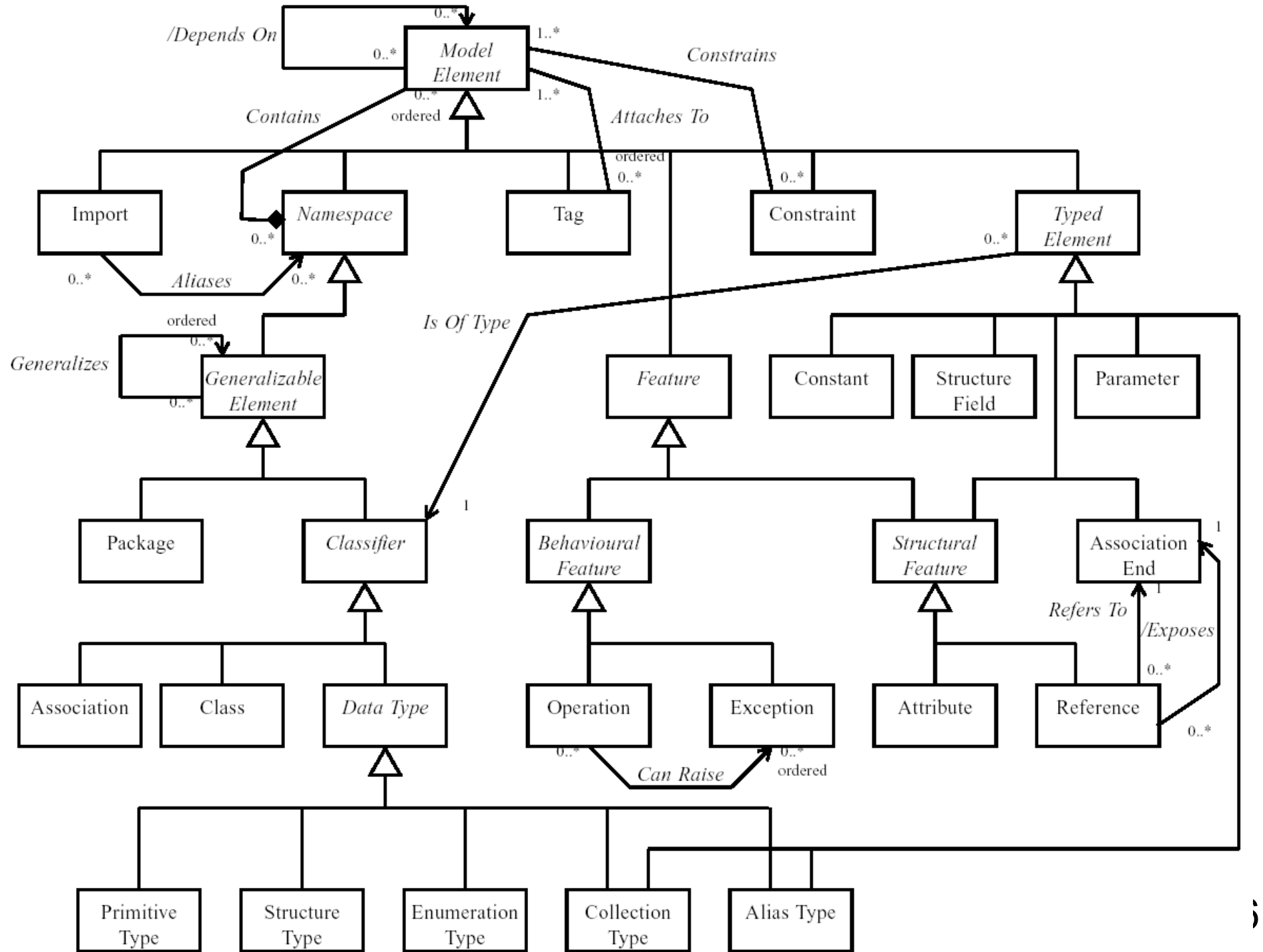

Ecore

- ◆ Eclipse Modeling Framework (EMF)
 - ◆ Framework de modélisation intégré dans l'atelier de développement Eclipse (IBM) pour le langage Java
 - ◆ But : modéliser des programmes Java et travailler au niveau modèle en plus du code
 - ◆ Mais peut aussi servir à créer des modèles et des méta-modèles
- ◆ Ecore
 - ◆ Méta-modèle intégré dans EMF
 - ◆ Méta-modèle « minimal » aligné sur E-MOF

Ecore

◆ Éléments du méta-modèle Ecore

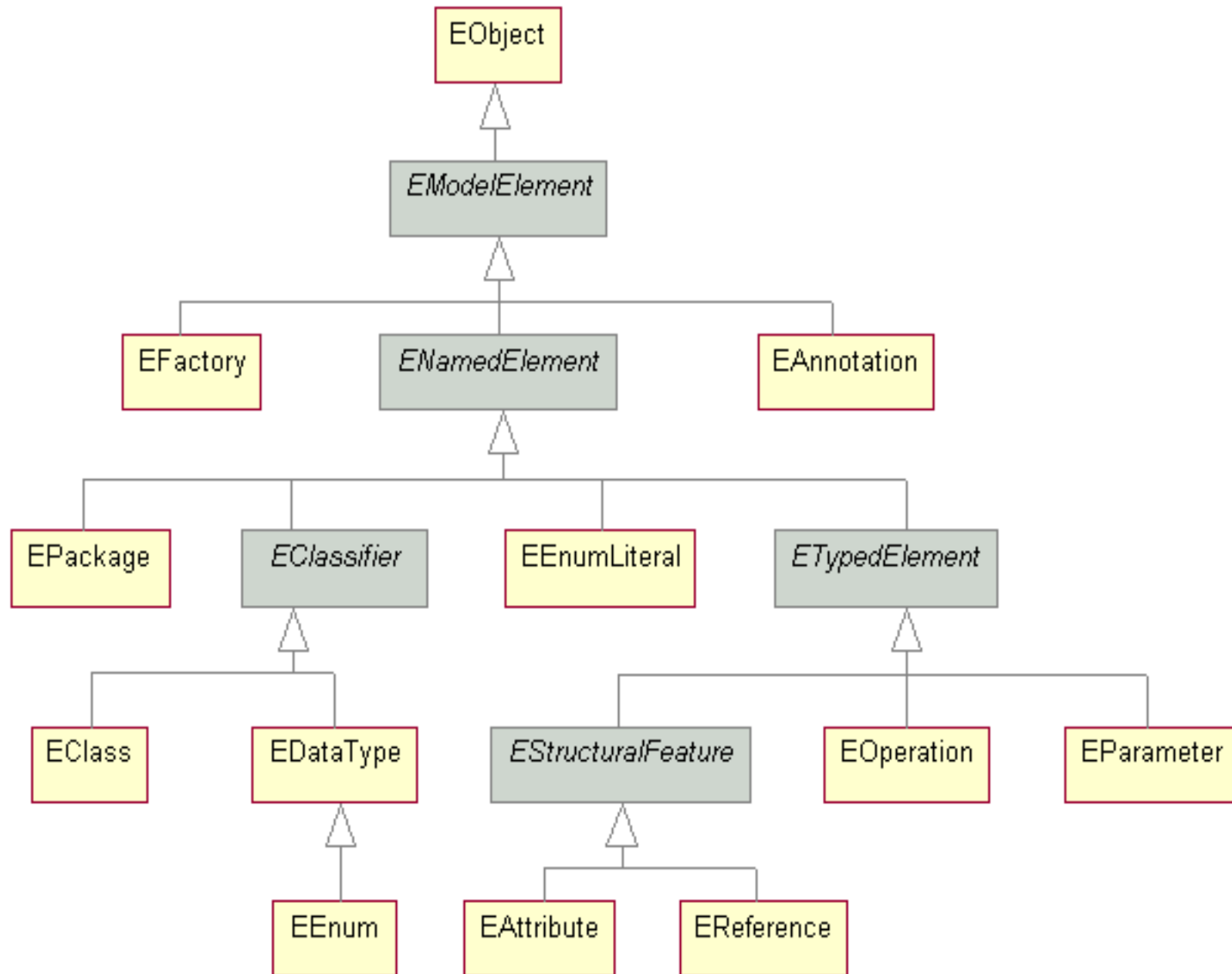

Transformations de modèles

Transformations

- ◆ Une transformation est une opération qui
 - ◆ Prend en entrée des modèles (source) et fournit en sortie des modèles (cibles)
 - ◆ Généralement un seul modèle source et un seul modèle cible
- ◆ Transformation endogène
 - ◆ Dans le même espace technologique
 - ◆ Les modèles source et cible sont conformes au même méta-modèle
 - ◆ Ex : transformation d'un modèle UML en un autre modèle UML
- ◆ Transformation exogène
 - ◆ Entre 2 espaces technologique différents
 - ◆ Les modèles source et cible sont conformes à des méta-modèles différents
 - ◆ Ex : transformation d'un modèle UML en programme Java
 - ◆ Ex : transformation d'un fichier XML en schéma de BDD

Autre vision des transformations

- ◆ Depuis longtemps on utilise des processus de développement automatisé et basé sur les transformations
 - ◆ Rien de totalement nouveau
 - ◆ Adaptation à un nouveau contexte
 - ◆ Exemple : compilation d'un programme C
 - ◆ Programme C : modèle abstrait
 - ◆ Transformation de ce programme sous une autre forme mais en restant à un niveau abstrait
 - ◆ Modélisation, représentation différente du programme C pour le manipuler : transformation en un modèle équivalent
 - ◆ Exemple : arbres décorés
 - ◆ Génération du code en langage machine
 - ◆ Avec optimisation pour une architecture de processeur donnée

Outils pour réaliser des transformations

- ◆ Outils de mise en oeuvre
 - ◆ Exécution de transformations de modèles
 - ◆ Nécessité d'un langage de transformation
 - ◆ Qui pourra être défini via un méta-modèle de transformation
 - ◆ Les modèles doivent être manipulés, créés et enregistrés
 - ◆ Via un *repository* (dépôt, référentiel)
 - ◆ Doit pouvoir représenter la structure des modèles
 - ◆ Via des méta-modèles qui devront aussi être manipulés via les outils
 - ◆ On les stockera également dans un repository
- ◆ Il existe de nombreux outils ou qui sont en cours de développement (industriels et académiques)
 - ◆ Notamment plusieurs moteurs/langages de transformation

Transformations : types d'outils

- ◆ Langage de programmation « standard »
 - ◆ Ex : Java
 - ◆ Pas forcément adapté pour tout
 - ◆ Sauf si interfaces spécifiques
 - ◆ Ex : JMI (Java Metadata Interface) ou framework Eclipse/EMF
- ◆ Langage dédié d'un atelier de génie logiciel
 - ◆ Ex : J dans Objecteering
 - ◆ Souvent propriétaire et inutilisable en dehors de l'AGL
- ◆ Langage lié à un domaine/espace technologique
 - ◆ Ex: XSLT dans le domaine XML, AWK pour fichiers texte ...
- ◆ Langage/outil dédié à la transformation de modèles
 - ◆ Ex : standard QVT de l'OMG, ATL
- ◆ Atelier de méta-modélisation avec langage d'action
 - ◆ Ex : Kermeta

Transformations : types d'outils

- ◆ 3 grandes familles de modèles et outils associés
 - ◆ Données sous forme de séquence
 - ◆ Ex : fichiers textes (AWK)
 - ◆ Données sous forme d'arbre
 - ◆ Ex : XML (XSLT)
 - ◆ Données sous forme de graphe
 - ◆ Ex : diagrammes UML
 - ◆ Outils
 - ◆ Transformateurs de graphes déjà existants
 - ◆ Nouveaux outils du MDE et des AGL (QVT, J, ATL, Kermeta ...)

Techniques de transformations

- ◆ 3 grandes catégories de techniques de transformation
 - ◆ Approche déclarative
 - ◆ Recherche de certains patrons (d'éléments et de leurs relations) dans le modèle source
 - ◆ Chaque patron trouvé est remplacé dans le modèle cible par une nouvelle structure d'élément
 - ◆ Ecriture de la transformation « assez » simple mais ne permet pas toujours d'exprimer toutes les transformations facilement
 - ◆ Approche impérative
 - ◆ Proche des langages de programmation usuels
 - ◆ On parcourt le modèle source dans un certain ordre et on génère le modèle cible lors de ce parcours
 - ◆ Ecriture transformation peut être plus lourde mais permet de toutes les définir, notamment les cas algorithmiquement complexes
 - ◆ Approche hybride : à la fois déclarative et impérative
 - ◆ La plupart des approches déclaratives offrent de l'impératif en complément car plus adapté dans certains cas

Repository

- ◆ Référentiel pour stocker modèles et méta-modèles
 - ◆ Les (méta)modèles sont stockés selon le formalisme de l'outil
 - ◆ XML par exemple pour les modèles
 - ◆ Et DTD/Schema XML pour les méta-modèles
 - ◆ Forme de stockage d'un modèle
 - ◆ Modèle est formé d'instances de méta-éléments, via la syntaxe abstraite
 - ◆ Stocke ces éléments et leurs relations
 - ◆ L'affichage du modèle via une notation graphique est faite par l'AGL
 - ◆ Les référentiels peuvent être notamment basés sur
 - ◆ XML
 - ◆ XMI : norme de l'OMG pour représentation modèle et méta-modèle
 - ◆ Base de données relationnelle
 - ◆ Codage direct dans un langage de programmation

Transformations en EMF

- ◆ Plusieurs langages pour le framework EMF/Ecore
 - ◆ Directement via le framework Java EMF
 - ◆ Chaque élément du méta-modèle Ecore correspond à une classe Java avec ses interfaces d'accès aux éléments de modèles
 - ◆ Pb : reste de la programmation en Java, pas totalement adapté à la manipulation de modèles
- ◆ Langages de plus haut niveau, dont ceux utilisés en TP
 - ◆ ATL : approche déclarative
 - ◆ Une règle de transformation sélectionne un élément dans le source et génère un (ou plusieurs) élément(s) dans le cible
 - ◆ La sélection se fait par des query OCL
 - ◆ Kermeta : approche impérative
 - ◆ Langage de programmation orienté-objet
 - ◆ Primitives dédiées pour la manipulation de modèles
 - ◆ Ajout d'opérations/attributs sur méta-éléments par aspect
 - ◆ Intègre aussi un langage de contraintes similaire à OCL
 - ◆ Invariant sur méta-élément et pré/post sur leurs opérations

Transformation : exemple de l'ajout de proxy

Ajout de proxy

- ◆ Modélisation très simplifiée d'architecture logicielle
 - ◆ Modèles source : clients et serveurs
 - ◆ Un type de client est connecté à un serveur
 - ◆ Chaque type de client requière une interface qui est implémentée par le serveur
 - ◆ Modèles cible : clients, serveurs et proxy
 - ◆ Entre un type de client et le serveur, on rajoute un proxy dédié
 - ◆ Le client est maintenant connecté à son proxy
 - ◆ Le proxy implémente l'interface de services requise par le client
 - ◆ Méta-modèles source et cible
 - ◆ Proches mais différents : transformation exogène
 - ◆ Contraintes OCL dont une qui exprime qu'il n'y a un qu'un seul serveur par modèle

Ajout de proxy : exemple

◆ Exemple de transformation

- ◆ En utilisant un diagramme de classes UML avec stéréotypes

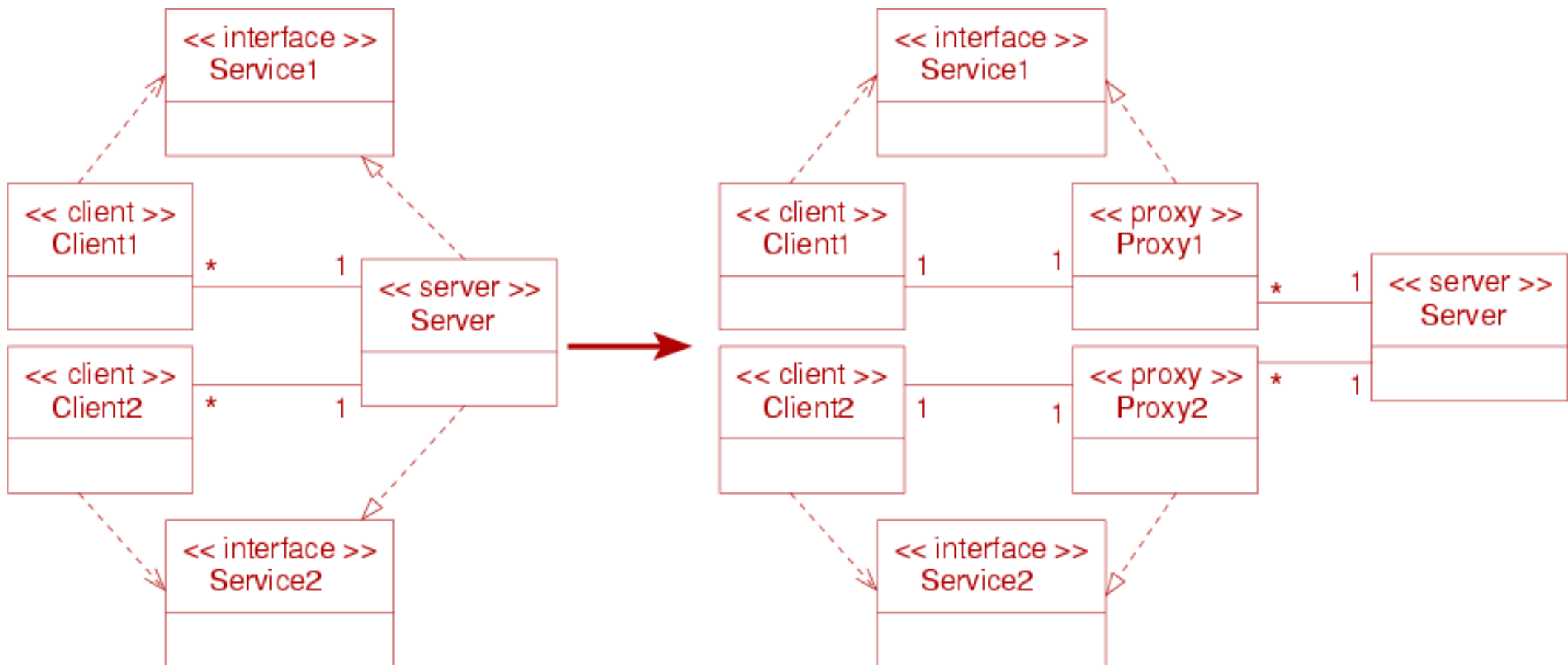

Ajout de proxy : MM source

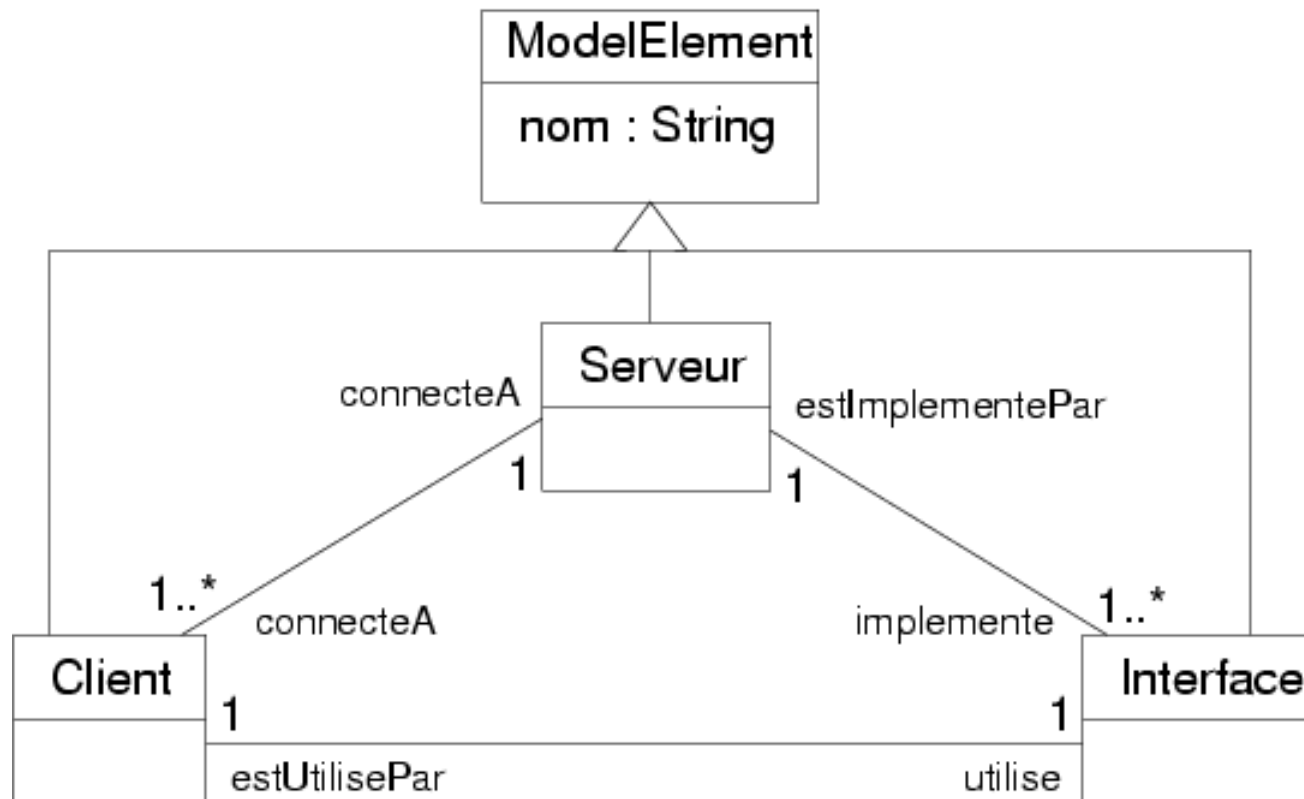

Ajout de proxy : MM cible

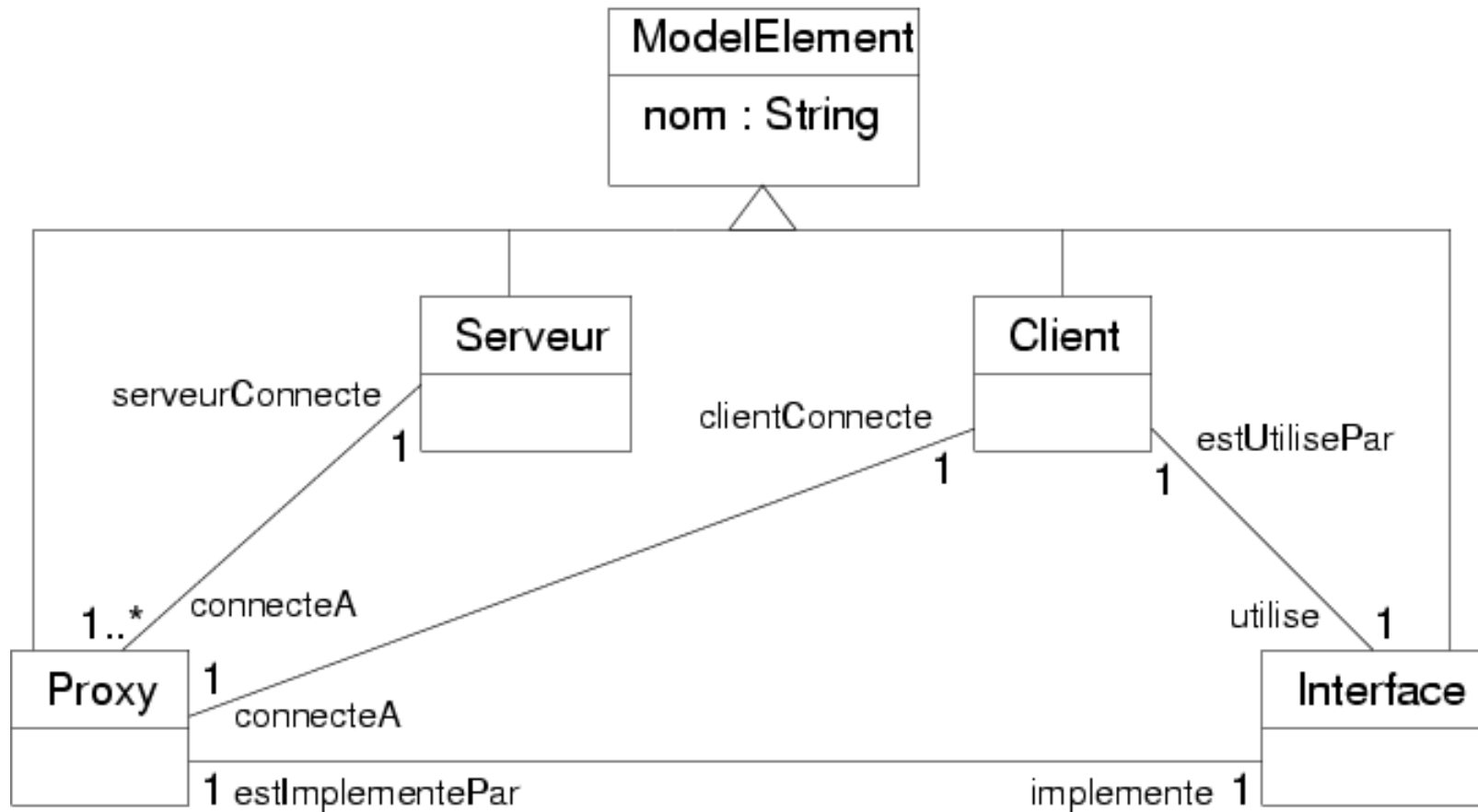

Ajout de proxy : transfo ATL

◆ Duplication du serveur

- ◆ On lui associe tous les proxys qui existent coté cible

- ◆ **rule** LeServeur {
from
 serveurSource : ClientServeur!Serveur
to
 serveurCible : ClientProxyServeur!Serveur (
 nom <- serveurSource.nom,
 connecteA <- ClientProxyServeur!Proxy.allInstances()
)
}

◆ Duplication des interfaces

- ◆ On associe une interface au proxy qui a été associé à son client

- ◆ **rule** Interfaces {
from
 interSource : ClientServeur!Interface
to
 interCible : ClientProxyServeur!Interface (
 nom <- interSource.nom,
 estUtiliseePar <- interSource.estUtiliseePar,
 estImplementeePar <-
 (ClientProxyServeur!Proxy.allInstances() -> any (p |
 p.implemente = interCible)))
)
}

Ajout de proxy : transfo ATL

◆ Duplication des clients

- ◆ On rajoute en plus un proxy associé à chaque client
- ◆ Nom du proxy : concaténation des noms du client et du serveur

```
◆ rule Clients {  
  from  
    clientSource : ClientServeur!Client  
  to  
    clientCible : ClientProxyServeur!Client (  
      nom <- clientSource.nom,  
      utilise <- clientSource.utilise,  
      connecteA <- proxy  
    ),  
    proxy : ClientProxyServeur!Proxy (  
      nom <- clientSource.nom +  
        ClientServeur!Serveur.allInstances().first().nom,  
      clientConnecte <- clientCible,  
      serveurConnecte <-  
        ClientProxyServeur!Serveur.allInstances().first(),  
      implemente <- clientCible.utilise  
    )  
}
```

Ajout de proxy : transfo Kermeta

```
◆ operation transformerModele(serveur : ClientServeur::Serveur) :  
                                                                    ClientProxyServeur::Serveur is do  
    // on cree un serveur cible avec le même nom  
    var serveurCible : ClientProxyServeur::Serveur init  
                                                                    ClientProxyServeur::Serveur.new  
    serveurCible.nom := serveur.nom  
  
    // pour chaque client auquel le serveur est connecté, on crée  
    // une interface, un client et un proxy cible avec les bonnes associations  
    serveur.connecteA.each { client |  
        var clientCible : ClientProxyServeur::Client init  
                                                                    ClientProxyServeur::Client.new  
        var interfaceCible : ClientProxyServeur::Interface init  
                                                                    ClientProxyServeur::Interface.new  
        var proxy : ClientProxyServeur::Proxy init ClientProxyServeur::Proxy.new  
  
        clientCible.nom := client.nom  
        interfaceCible.nom := client.utilise.nom  
        proxy.nom := client.nom + serveur.nom  
  
        clientCible.connecteA := proxy  
        clientCible.utilise := interfaceCible  
  
        interfaceCible.estImplementeePar := proxy  
        interfaceCible.estUtiliseePar := clientCible  
  
        proxy.implemente := interfaceCible  
        proxy.clientConnecte := clientCible  
        proxy.serveurConnecte := serveurCible  
  
        serveurCible.connecteA.add(proxy)  
    }  
    result := serveurCible
```

end

Ajout de proxy : comparaison

◆ ATL

- ◆ Purement déclaratif
- ◆ A un type d'élément source, on associe un (ou deux) type(s) d'élément cible
 - ◆ Ne se préoccupe pas de savoir comment les éléments sont retrouvés dans le modèle
 - ◆ Accède à des éléments créés dans d'autres règles sans de préoccuper de l'ordre de leurs créations

◆ Kermeta

- ◆ Approche impérative
- ◆ Doit explicitement naviguer sur les modèles
 - ◆ Sur le source pour récupérer les éléments à dupliquer avec modifications requises
 - ◆ Sur le cible, pour en créer les éléments un par un

Transformation : exemple de privatisation d'attributs

Privatisation d'attributs

- ◆ Pour un diagramme de classe, passer les attributs d'une classe en privé et leur associer un « getter » et un « setter »
- ◆ Deux transformations étudiées
 - ◆ Transformation en Kermeta, style impératif
 - ◆ Transformation en ATL, style déclaratif
- ◆ Utilisation d'un méta-modèle simplifié de diagramme de classe
 - ◆ Méta-modèle UML trop complexe pour cet exemple
- ◆ Transformation endogène
 - ◆ Modèle source et cible sont conformes au même méta-modèle
 - ◆ Concrètement, c'est un raffinement
 - ◆ C'est le même modèle mais avec plus de détails (les getter et setter pour les attributs)

MM simplifié de diagramme de classe

◆ Contraintes OCL pour compléter le méta-modèle

◆ Unicité des noms de type

```
context Type inv uniqueTypeNames:  
Type.allInstances() -> forall (t1, t2 |  
    t1 <> t2 implies t1.name <> t2.name)
```

◆ Une interface n'a pas d'attributs

```
context Interface inv noAttributesInInterface:  
attributes -> isEmpty()
```

◆ Une méthode à une liste de noms de paramètres et une liste de types de paramètres de même taille

```
context Method inv sameSizeParamsAndTypes:  
paramNames -> size() = paramTypes -> size()
```

◆ ...

Règles générales de la transformation

- ◆ Pour un attribut *att* de type *type*, forme des accesseurs
 - ◆ Getter : *type getAtt()*
 - ◆ Setter : *void setAtt(type value)*
 - ◆ Le nom du paramètre est quelconque, on choisit *value* systématiquement
- ◆ Règles de transformations
 - ◆ Pour chaque attribut de chaque classe
 - ◆ On ajoute, s'ils n'existaient pas déjà, un setter et un getter dans la classe qui possède l'attribut
 - ◆ Doit donc prévoir des fonctions de vérification de la présence d'un getter ou d'un setter

Transformation en Kermeta

◆ Vérification de la présence d'un getter

```
◆ operation hasGetter(att : Attribute) : Boolean is do  
  result := att.owner.methods.exists { m |  
    if (m.name.size <=3)  
    then  
      false  
    else  
      m.name.substring(0,3).equals("get") and  
      m.name.substring(3,4).equals(att.name.substring(0,1).toUpperCase) and  
      m.name.substring(4,m.name.size).equals(  
        att.name.substring(1,att.name.size)) and  
      m.returnType == att.type and  
      m.paramNames.empty() and  
      m.paramTypes.empty()  
    end  
  }  
end
```

◆ Pour un attribut, on récupère les méthodes de sa classe (att.owner.methods) et on vérifie qu'il existe un getter

- ◆ Nom « getAtt » (vérifie taille chaine > 3 sinon les substring plantent)
- ◆ Même type de retour que l'attribut
- ◆ Liste de paramètres vide

Transformation en Kermeta

◆ Vérification de la présence d'un setter

```
◆ operation hasSetter(att : Attribute) : Boolean is do  
  result := att.owner.methods.exists { m |  
    if (m.name.size <=3)  
    then  
      false  
    else  
      m.name.substring(0,3).equals("set") and  
      m.name.substring(3,4).equals(att.name.substring(0,1).toUpperCase) and  
      m.name.substring(4,m.name.size).equals(  
        att.name.substring(1,att.name.size)) and  
      m.returnType.name.equals("void") and  
      m.paramNames.size() == 1 and  
      m.paramTypes.includes(att.type)  
    end  
  }  
end
```

◆ Vérification d'un setter

- ◆ Nom « setAtt »
- ◆ Un seul paramètre, du même type que l'attribut
- ◆ Type de retour est « void »

Transformation en Kermeta

◆ **operation** addAccessors(base : ModelBase): ModelBase **is do**

```
base.allClasses.each { cl |  
  cl.attributes.each { att |  
    var met : Method
```

```
    if not(hasGetter(att)) then
```

```
      met := Method.new
```

```
      met.name := "get"+ att.name.substring(0,1).toUpperCase +  
                  att.name.substring(1,att.name.size)
```

```
      met.returnType := att.type
```

```
      met.owner := att.owner
```

```
      cl.methods.add(met)
```

```
    end
```

```
    if not(hasSetter(att)) then
```

```
      met := Method.new
```

```
      met.name := "set" + att.name.substring(0,1).toUpperCase +  
                  att.name.substring(1,att.name.size)
```

```
      met.returnType := base.voidT
```

```
      met.paramNames.add("value")
```

```
      met.paramTypes.add(att.type)
```

```
      met.owner := att.owner
```

```
      cl.methods.add(met)
```

```
    end
```

```
  }
```

```
}
```

```
result := base
```

```
end
```

Transformation en Kermeta

- ◆ Réalisation de la transformation
 - ◆ A partir de la base du modèle, on parcourt l'ensemble des classes et pour chacun de leur attribut, s'il ne possède pas un getter ou un setter
 - ◆ Crée la méthode en instanciant le méta-élément Method
 - ◆ Positionne son nom en « setAtt » ou « getAtt »
 - ◆ Positionne son type de retour
 - ◆ Référence sur le type void (voidT) ou le type de l'attribut
 - ◆ Positionne les listes des paramètres pour un getter à partir du type de l'attribut et le nom « value »
 - ◆ Sinon reste vide par défaut (cas d'un setter)
 - ◆ Positionne les associations entre la méthode créée et la classe qui possède l'attribut
 - ◆ Retourne ensuite la base du modèle modifiée

Transformation en ATL

- ◆ Pour vérification des présences des getter et setter, utilise des helpers écrits en OCL (légère diff de syntaxe)

- ◆ **helper context** CDSOURCE!Attribute **def:** hasGetter() : Boolean =
self.owner.methods -> exists (m |
 m.name = 'get' + self.name.firstToUpper() **and**
 m.paramNames -> isEmpty() **and**
 m.paramTypes -> isEmpty() **and**
 m.returnType = self.type
);

- ◆ **helper context** CDSOURCE!Attribute **def:** hasSetter() : Boolean =
self.owner.methods -> exists (m |
 m.name = 'set' + self.name.firstToUpper() **and**
 m.paramNames -> size() = 1 **and**
 m.paramTypes -> includes(self.type) **and**
 m.returnType = thisModule.voidType
);

- ◆ Fonction pour gérer le premier caractère d'une chaîne en majuscule

- helper context** String **def:** firstToUpper() : String =
self.substring(1, 1).toUpperCase() + self.substring(2, self.size());

- ◆ Référence sur le type void

- helper def:** voidType : CDSOURCE!VoidType =
CDSOURCE!VoidType.allInstances() -> any(true);

Transformation en ATL

- ◆ Transformation ATL qui effectue le raffinement
 - ◆ Duplication à l'identique de tous les éléments du modèle, à l'exception des attributs car doit gérer les getter/setter
 - ◆ Une règle par type d'élément
 - ◆ Quatre règles de transformation pour attributs
 - ◆ Pour chaque attribut, on a des règles qui créent l'attribut coté cible et les éventuels méthodes accesseurs manquantes
 - ◆ Selon qu'il possède déjà un getter ou un setter, 4 cas différents
 - ◆ Possède un getter et un setter (règle « hasAll »)
 - ◆ Duplique l'attribut à l'identique, sans plus
 - ◆ Possède un setter mais pas un getter (règle « hasSetter »)
 - ◆ Rajoute un setter en plus de la duplication de l'attribut
 - ◆ Possède un getter mais pas un setter (règle « hasGetter »)
 - ◆ Rajoute un getter en plus de la duplication de l'attribut
 - ◆ Ne possède ni l'un ni l'autre (règle « hasNothing »)
 - ◆ Rajoute un getter et un setter en plus de la duplication de l'attribut

Transformation en ATL

```
◆ module AddAccessorRefining;  
create cible : CDTarget refining source : CDSource;  
  
... liste des helpers ...  
  
rule duplicateModelBase {  
from  
  sourceBase : CDSource!ModelBase  
to  
  cibleBase : CDTarget!ModelBase (  
    allClasses <- sourceBase.allClasses,  
    allInterfaces <- sourceBase.allInterfaces,  
    allAssociations <- sourceBase.allAssociations,  
    voidT <- sourceBase.voidT,  
    intT <- sourceBase.intT,  
    stringT <- sourceBase.stringT,  
    boolT <- sourceBase.boolT )  
}  
...  
rule attributeHasAll {  
from  
  attSource : CDSource!Attribute (  
    attSource.hasSetter() and attSource.hasGetter())  
to  
  attTarget : CDTarget!Attribute (  
    name <- attSource.name,  
    owner <- attSource.owner,  
    type <- attSource.type,  
    multiplicity <- attSource.multiplicity )  
}
```

Transformation en ATL

```
◆ rule attributeHasSetter {  
  from  
    attSource : CDSOURCE!Attribute (  
      attSource.hasSetter() and not (attSource.hasGetter())  
    )  
  to  
    attTarget : CDTarget!Attribute (  
      name <- attSource.name,  
      owner <- attSource.owner,  
      type <- attSource.type,  
      multiplicity <- attSource.multiplicity  
    ),  
    getter : CDTarget!Method (  
      name <- 'get' + attSource.name.firstToUpper(),  
      returnType <- attTarget.type,  
      owner <- attTarget.owner  
    )  
  }  
}
```

◆ Pour un attribut du source, 2 éléments sont créés coté cible

◆ L'attribut équivalent

◆ La méthode getter associée

◆ Elle n'est pas ajoutée explicitement dans la liste des méthodes de la classe de l'attribut car cela est automatiquement réalisé via l'association bi-directionnelle entre classe et méthode : comme on a déjà positionné owner de la méthode getter, cela fera la liaison dans l'autre sens

Transformation en ATL

```
◆ rule attributeHasGetter {  
  from  
    attSource : CDSource!Attribute (  
      not(attSource.hasSetter()) and attSource.hasGetter()  
    )  
  to  
    attTarget : CDTarget!Attribute (  
      name <- attSource.name,  
      owner <- attSource.owner,  
      type <- attSource.type,  
      multiplicity <- attSource.multiplicity  
    ),  
    setter : CDTarget!Method (  
      name <- 'set' + attSource.name.firstToUpper(),  
      returnType <- thisModule.voidType,  
      owner <- attTarget.owner,  
      paramNames <- Set { 'value' },  
      paramTypes <- Set { attTarget.type }  
    )  
}
```

Transformation en ATL

```
◆ rule attributeHasNothing {  
  from  
    attSource : CDSource!Attribute (  
      not(attSource.hasSetter()) and not(attSource.hasGetter())  
    )  
  to  
    attTarget : CDTarget!Attribute (  
      name <- attSource.name,  
      owner <- attSource.owner,  
      type <- attSource.type,  
      multiplicity <- attSource.multiplicity  
    ),  
    setter : CDTarget!Method (  
      name <- 'set' + attSource.name.firstToUpper(),  
      returnType <- thisModule.voidType,  
      owner <- attTarget.owner,  
      paramNames <- Set { 'value' },  
      paramTypes <- Set { attTarget.type }  
    ),  
    getter : CDTarget!Method (  
      name <- 'get' + attSource.name.firstToUpper(),  
      returnType <- attTarget.type,  
      owner <- attTarget.owner  
    )  
}
```